

H A N D B U C H



RESI-UI-BR-MODULES

Unsere manuellen Bedienmodule und Brückenmodule



Text, Abbildungen und Programme wurden mit größter Sorgfalt erarbeitet. Die Firma RESI Informatik & Automation GmbH, Übersetzer und Autoren können jedoch für eventuell verbliebene fehlerhafte Angaben und deren Folgen weder eine juristische Verantwortung noch irgendeine Haftung übernehmen.

Die vorliegende Publikation ist urheberrechtlich geschützt. Alle Rechte vorbehalten. Kein Teil dieses Buches darf ohne vorherige schriftliche Genehmigung der Firma RESI in irgendeiner Form durch Fotokopie, Mikrofilm oder andere Verfahren reproduziert oder in eine für Maschinen, insbesondere Datenverarbeitungsanlagen, verwendbare Sprache übertragen werden. Auch die Rechte der Wiedergabe durch Vortrag, Funk und Fernsehen sind vorbehalten.

Diese Dokumentation und die dazugehörige Software sind urheberrechtlich von der Firma RESI geschützt.

© Copyright 2009-2016 RESI Informatik & Automation GmbH

RESI Informatik & Automation GmbH	Datum:	22.12.2015	Kunde:		Seiten
	Version:	01.00	Titel:	Handbuch RESI-UI-BR Module	
	Bearbeitet von:	DI HC Sigl			
	Geprüft von:	DI HC Sigl			Projekt:
	Geprüft von:	-			

1 Historie

Datum	Bearbeiter	Beschreibung
22.12.15	DI HC SIGL,MSc	Erstversion
19.03.16	DI HC SIGL,MSc	Einige neue Module hinzugefügt

Weitergabe sowie Vervielfältigung dieser Unterlage, Verwertung und Mitteilung ihres Inhalts nicht gestattet, soweit nicht ausdrücklich anders bestimmt. Alle Rechte vorbehalten, insbesondere für den Fall der Patenterteilung oder GM-Eintragung.

Proprietary data, company confidential. All rights reserved. Confite a titre de secret d'entreprise. Tous droits réservés. Comunicado como secreto empresarial. Reservados todos os direitos. Confiado como secreto industrial. Nos reservamos todos los derechos.

2 Inhalt

1	HISTORIE	2
2	INHALT	3
3	WICHTIGE SICHERHEITSHINWEISE	4
4	RESI HANDBEDIEN- UND MELDEMODULE	6
4.1	MELDEMODUL RESI-UI-4L-RD MIT 4 LEDs IN ROT	6
4.2	MELDEMODUL RESI-UI-4L-YE MIT 4 LEDs IN GELB	8
4.3	MELDEMODUL RESI-UI-4L-GN MIT 4 LEDs IN GRÜN	10
4.4	MELDEMODUL RESI-UI-4L-BL MIT 4 LEDs IN BLAU	12
4.5	MELDEMODUL RESI-UI-4L-WT MIT 4 LEDs IN WEISS	14
4.6	BEDIENMODUL RESI-UI-4SW MIT 4 SCHALTERN LINKS-MITTE-RECHTS	16
4.7	BEDIEN- UND MELDEMODUL RESI-UI-2SW2L-RD MIT 2 SCHALTERN LINKS-MITTE-RECHTS UND 2 LEDs IN ROT	19
4.8	BEDIEN- UND MELDEMODUL RESI-UI-2SW2L-YE MIT 2 SCHALTERN LINKS-MITTE-RECHTS UND 2 LEDs IN GELB	22
4.9	BEDIEN- UND MELDEMODUL RESI-UI-2SW2L-GN MIT 2 SCHALTERN LINKS-MITTE-RECHTS UND 2 LEDs IN GRÜN	25
4.10	BEDIEN- UND MELDEMODUL RESI-UI-2SW2L-BL MIT 2 SCHALTERN LINKS-MITTE-RECHTS UND 2 LEDs IN BLAU	28
4.11	BEDIEN- UND MELDEMODUL RESI-UI-2SW2L-WT MIT 2 SCHALTERN LINKS-MITTE-RECHTS UND 2 LEDs IN WEISS	31
4.12	BEDIEN- UND MELDEMODUL RESI-UI-2P2SW2L-RD MIT 2 POTENTIOMETER 10kOHM, 2 SCHALTERN AUF-MITTE-AB UND 2 LEDs IN ROT	34
4.13	BEDIEN- UND MELDEMODUL RESI-UI-2P2SW2L-YE MIT 2 POTENTIOMETER 10kOHM, 2 SCHALTERN AUF-MITTE-AB UND 2 LEDs IN GELB	37
4.14	BEDIEN- UND MELDEMODUL RESI-UI-2P2SW2L-GN MIT 2 POTENTIOMETER 10kOHM, 2 SCHALTERN AUF-MITTE-AB UND 2 LEDs IN GRÜN	40
4.15	BEDIEN- UND MELDEMODUL RESI-UI-2P2SW2L-BL MIT 2 POTENTIOMETER 10kOHM, 2 SCHALTERN AUF-MITTE-AB UND 2 LEDs IN BLAU	43
4.16	BEDIEN- UND MELDEMODUL RESI-UI-2P2SW2L-WT MIT 2 POTENTIOMETER 10kOHM, 2 SCHALTERN AUF-MITTE-AB UND 2 LEDs IN WEISS	46
5	RESI BRÜCKENMODULE	49
5.1	BRÜCKENMODUL RESI-BR-1X4IO4P-BK-BK FÜR 4 SENSOREN/AKTOREN MIT 2 SIGNALEN UND VERSORGUNG	49
5.1.1	Verkabelungsbeispiel	52
5.2	BRÜCKENMODUL RESI-BR-1X4IO4P-BK-GY FÜR 4 SENSOREN/AKTOREN MIT 2 SIGNALEN UND VERSORGUNG	54
5.2.1	Verkabelungsbeispiel	57
5.3	BRÜCKENMODUL RESI-BR-1X4IO4P-BK-BK FÜR 4 SENSOREN/AKTOREN MIT 4 SIGNALEN OHNE VERSORGUNG	59
5.3.1	Verkabelungsbeispiel	62
5.4	BRÜCKENMODUL RESI-BR-1X4IO4P-BK-GY FÜR 4 SENSOREN/AKTOREN MIT 4 SIGNALEN OHNE VERSORGUNG	64
5.4.1	Verkabelungsbeispiel	67
5.5	BRÜCKENMODUL RESI-BR-1X7IO2-BK-BK FÜR 7 SENSOREN/AKTOREN MIT 2 SIGNALEN OHNE VERSORGUNG	68
5.5.1	Verkabelungsbeispiel	71
5.6	BRÜCKENMODUL RESI-BR-1X7IO2-BK-OR FÜR 7 SENSOREN/AKTOREN MIT 2 SIGNALEN OHNE VERSORGUNG	72
5.6.1	Verkabelungsbeispiel	75
5.7	BRÜCKENMODUL RESI-BR-1X7IO2-BK-YE FÜR 7 SENSOREN/AKTOREN MIT 2 SIGNALEN OHNE VERSORGUNG	76
5.7.1	Verkabelungsbeispiel	79
5.8	BRÜCKENMODUL RESI-BR-1X7IO2-BK-RD FÜR 7 SENSOREN/AKTOREN MIT 2 SIGNALEN OHNE VERSORGUNG	80
5.8.1	Verkabelungsbeispiel	83
5.9	BRÜCKENMODUL RESI-BR-1X7IO2-BK-BL FÜR 7 SENSOREN/AKTOREN MIT 2 SIGNALEN OHNE VERSORGUNG	84
5.9.1	Verkabelungsbeispiel	87
5.10	BRÜCKENMODUL RESI-BR-2X4OR2 MIT 2 GRUPPEN ZU JE 4 2FACH KLEMMEN IN ORANGE	88
5.10.1	Verkabelungsbeispiel	90
5.11	BRÜCKENMODUL RESI-BR-1X8OR2 MIT 1 GRUPPE ZU JE 8 2FACH KLEMMEN IN ORANGE	92
5.11.1	Verkabelungsbeispiel	94
5.12	BRÜCKENMODUL RESI-BR-2X4BK2 MIT 2 GRUPPEN ZU JE 4 2FACH KLEMMEN IN SCHWARZ	97
5.12.1	Verkabelungsbeispiel	99
5.13	BRÜCKENMODUL RESI-BR-1X8BK2 MIT 1 GRUPPE ZU JE 8 2FACH KLEMMEN IN SCHWARZ	101
5.13.1	Verkabelungsbeispiel	103
5.14	BRÜCKENMODUL RESI-BR-2X4BK3 MIT 2 GRUPPEN ZU JE 4 3FACH KLEMMEN IN SCHWARZ	106
5.14.1	Verkabelungsbeispiel	108
5.15	BRÜCKENMODUL RESI-BR-1X8BK3 MIT 1 GRUPPE ZU JE 8 3FACH KLEMMEN IN SCHWARZ	109
5.15.1	Verkabelungsbeispiel	111
5.16	BRÜCKENMODUL RESI-BR-2X4GY3 MIT 2 GRUPPEN ZU JE 4 3FACH KLEMMEN IN DUNKELGRAU	112
5.16.1	Verkabelungsbeispiel	114
5.17	BRÜCKENMODUL RESI-BR-1X8GY3 MIT 1 GRUPPE ZU JE 8 3FACH KLEMMEN IN DUNKELGRAU	115
5.17.1	Verkabelungsbeispiel	117
6	MONTAGE DES MODULS	118
6.1.1	Montage auf einer DIN EN50022 Schiene	118
6.1.2	Montage an der Wand	121
7	ABMESSUNGEN DES MODULS	124
8	3D ZEICHNUNG	125

3 WICHTIGE SICHERHEITSHINWEISE



Lebensgefahr durch elektrischen Strom!

Nur Elektrofachkräfte und elektrotechnisch unterwiesenes Personal dürfen die im folgenden Kapitel beschriebenen Arbeiten ausführen. Beachten Sie für die Installation des Minimoduls die länderspezifischen Vorschriften und Normen. Führen Sie bei eingeschaltetem Gerät keine elektrischen Arbeiten am Gerät aus!

Beachten Sie folgende Regeln:

1. Freischalten der Anlage
2. Sichern gegen Wiedereinschalten
3. Spannungsfreiheit feststellen
4. Andere spannungsführende Teile abdecken

WICHTIGER HINWEIS: Vor der Installation und Inbetriebnahme ist dieser Sicherheitshinweis, die beigefügte Installationsanleitung und das dazugehörige Handbuch zu lesen und alle darin gemachten Hinweise sind zu beachten!

- Die Installation der Geräte darf nur durch Fachpersonal durchgeführt werden!
- Der Anschluss der Geräte darf nur im spannungslosen Zustand erfolgen!
- Führen Sie bei eingeschaltetem Gerät keine elektrischen Arbeiten am Gerät aus!
- Sichern Sie das Gerät gegen Wiedereinschalten!
- Das Gerät darf nur mit der vorgeschriebenen Spannung versorgt werden!
- Schwankungen und Abweichungen der Netzspannung vom Nennwert dürfen die in den technischen Daten angegebenen Toleranzgrenzen und Vorgaben nicht überschreiten. Bei Nichteinhaltung kann es zu Funktionsbeeinträchtigungen und Funktionsstörungen kommen!
- Es sind die aktuellen EMV Richtlinien in der Verkabelung zu beachten!
- Alle Signal- und Anschlussleitungen sind so zu verlegen, dass induktive und kapazitive Störungen sowie Einstreuungen die Funktionen des Geräts nicht beeinflussen. Falsche Verkabelung kann zu erheblichen Fehlfunktionen des Geräts führen!
- Für Signalleitungen und Sensorleitungen sind geschirmte Kabel zu verwenden, um Schäden durch Spannungsinduktion zu verhindern!
- Es sind die aktuellen Sicherheitsvorschriften der ÖVE, VDE, der Länder, ihrer Überwachungsorgane, des TÜV und des örtlichen EVUs zu beachten!
- Beachten Sie die länderspezifischen Vorschriften und Normen!
- Das Gerät ist nur für den angegebenen Verwendungszweck zu benutzen!
- Für Mängel und Schäden, die durch unsachgemäße Verwendung der Geräte entstehen, werden keinerlei Gewährleistungen und Haftungen übernommen!
- Folgeschäden, welche durch Fehler an diesem Gerät entstehen, sind von der Gewährleistung und Haftung ausgenommen!
- Es gelten ausschließlich die technischen Daten, Anschlussbedingungen und Bedienungsanleitungen, welche den Geräten bei der Lieferung beigefügt sind!
- Alle auf unserer Homepage, oder in unserem Datenblatt, in unseren Handbüchern, in unseren Katalogen oder bei unseren Partnern publizierten technischen Daten müssen im Sinne des technischen Fortschritts nicht immer aktuell sein!
- Bei Veränderungen unserer Geräte durch den Anwender entfallen alle Gewährleistungsansprüche!
- Die beim Gerät spezifizierten technischen Rahmenbedingungen (z.B. Temperaturen, Spannungsversorgung, etc.) sind unbedingt einzuhalten!

- Der Betrieb von Geräten in der Nähe zu unseren Geräten, welche nicht den EMV-Richtlinien entsprechen, kann zur Beeinflussung der Funktionsweise unseres Gerätes bis zum Ausfall unseres Gerätes führen!
- Unsere Geräte dürfen nicht für Überwachungszwecke, welche ausschließlich dem Schutz von Personen gegen Gefährdung oder Verletzung dienen und nicht als Not-Aus-Schalter in Anlagen und Maschinen oder vergleichbare sicherheitsrelevante Aufgaben verwendet werden!
- Die Gehäuse- und Gehäusezubehörmaße können geringe Toleranzen zu den Angaben in der Installationsanleitung bzw. zu den Angaben im Handbuch aufweisen!
- Veränderungen dieser Unterlagen sind nicht gestattet!
- Reklamationen werden nur in unserer vollständigen Originalverpackung angenommen!

4 RESI Handbedien- und Meldemodule

4.1 Meldemodul RESI-UI-4L-RD mit 4 LEDs in ROT

Dieses Modul bietet folgende Features:

- 4 LEDs für 24Vdc Signale in ROT (Jede LED 24Vdc, max. 20mA)
- Jede LED ist intern mit eigener abziehbarer 2poliger Anschlussklemme in Schwarz verbunden
- 4 abziehbare schwarze Doppelklemmen zum Weiterbrücken der Versorgungsspannung
- Abmessung (LxBxH): 72x110x72mm
- Montage auf EN50022 Schiene oder Wandmontage
- Ideale Lösung um eine DIN ISO 16484 oder VDI 3814 kompatible manuelle bedienebene zu bauen



Abbildung: Unser Meldemodul RESI-UI-4L-RD

Technische Daten		
Kontaktbelastung		
L+, M- Klemmen		Lagerungstemperatur -20...80 °C
Spannung	max. 60Vdc	Arbeitstemperatur 0...60°C
Strom	max. 4A	Schutzklasse IP20 (EN 60529)
Klemmentyp	4xAbziehbare 2pol Klemme in Schwarz	Feuchtigkeit 25...90 % rF nicht kondensierend
Alle L+ sind intern gebrückt		Abmessungen LxBxH 72mm x 110mm x 62mm
Alle M- sind intern gebrückt		Gewicht 140g
		Montage Auf DIN EN50022 Schiene oder Wandmontage
LED Klemmen A, B, C, D		
Anzahl der LEDs	4	
LED Farbe	ROT	
LED Spannung	24Vdc	
Strom pro LED	max. 20mA	
Leistungsaufnahme pro LED	<0.5W	
Klemmen	Pro LED abziehbare 2pol Klemme in Schwarz	
Klemmen		
Kabelquerschnitt	max. 1,5 mm ²	
Anzugsmoment	max. 0.5Nm	CE Konformität Ja

Tabelle: Technische Daten

Abmessungen	
Gehäuseabmessungen L x B x H (mm)	72 x 110 x 62
Gewicht	140 g
Farbe	Grau, RAL7035
Material	Selbst auslöschendes PC/ABS, DIN 43880
Schutzklasse	IP20 basierend auf DIN 40050/EN 60529

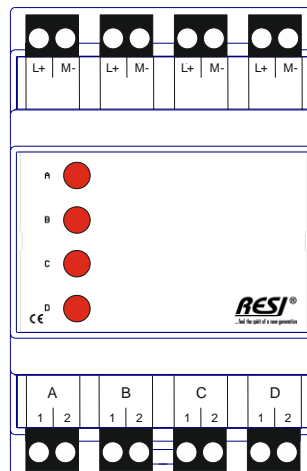
Tabelle: Gehäusedaten

KLEMMEN	RESI-UI-4L-RD
Versorgung L+ M-	Gebrückte Klemmengruppe zur Weiterversorgung anderer Module mit der Versorgungsspannung: L+: Alle Pins mit L+ sind intern verbunden (gebrückt) Versorgung 0..60Vdc M-: Alle Pins mit M- sind intern verbunden (gebrückt) Masse der Versorgung
LEDA KLEMME A 1 2	Klemme für LED A: 1: +24Vdc Anschluss für LED (Anode) 2: GND Anschluss für LED (Kathode) 
LEDB KLEMME B 1 2	Klemme für LED B: 1: +24Vdc Anschluss für LED (Anode) 2: GND Anschluss für LED (Kathode)
LEDC KLEMME C 1 2	Klemme für LED C: 1: +24Vdc Anschluss für LED (Anode) 2: GND Anschluss für LED (Kathode)
LEDD KLEMME D 1 2	Klemme für LED D: 1: +24Vdc Anschluss für LED (Anode) 2: GND Anschluss für LED (Kathode)

Tabelle: Klemmen

4.2 Meldemodul RESI-UI-4L-YE mit 4 LEDs in GELB

Dieses Modul bietet folgende Features:

- 4 LEDs für 24Vdc Signale in GELB (Jede LED 24Vdc, max. 20mA)
- Jede LED ist intern mit eigener abziehbarer 2poliger Anschlussklemme in Schwarz verbunden
- 4 abziehbare schwarze Doppelklemmen zum Weiterbrücken der Versorgungsspannung
- Abmessung (LxBxH): 72x110x72mm
- Montage auf EN50022 Schiene oder Wandmontage
- Ideale Lösung um eine DIN ISO 16484 oder VDI 3814 kompatible manuelle bedienebene zu bauen

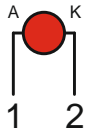

Abbildung: Unser Meldemodul RESI-UI-4L-YE

Proprietary data, company confidential. All rights reserved.
 Confite a titre de secret d'entreprise. Tous droits réservés.
 Comunicado como secreto empresarial. Reservados todos os direitos.
 Confidado como secreto industrial. Nos reservamos todos los derechos.

Weitergabe sowie Vervielfältigung dieser Unterlage, Ver-
 wertung und Mitteilung ihres Inhalts nicht gestattet, soweit
 nicht ausdrücklich anders bestimmt. Alle Rechte vorbehalten, insbe-
 sondere für den Fall der Patenterteilung oder GM-Eintragung

Proprietary data, company confidential. All rights reserved.
 Confite a titre de secret d'entreprise. Tous droits réservés.
 Comunicado como secreto empresarial. Reservados todos os direitos.
 Confidado como secreto industrial. Nos reservamos todos los derechos.

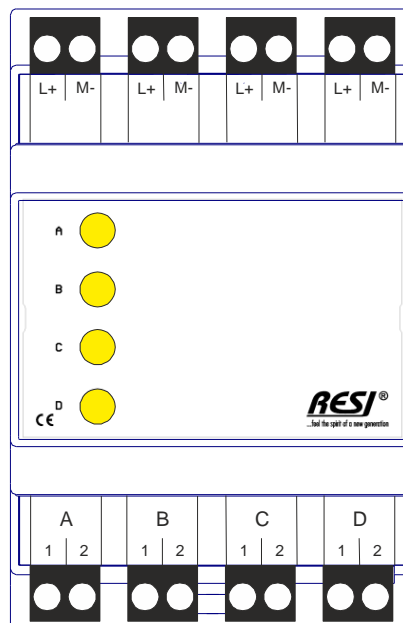
Weitergabe sowie Vervielfältigung dieser Unterlage, Verwertung und Mitteilung ihres Inhalts nicht gestattet, soweit nicht ausdrücklich anders angegeben. Alle Rechte vorbehalten. Insbesondere für den Fall der Patenterteilung oder GW-Ertragung.

Technische Daten		
Kontaktbelastung		
L+, M- Klemmen		Lagerungstemperatur -20...80 °C
Spannung	max. 60Vdc	Arbeitstemperatur 0...60°C
Strom	max. 4A	Schutzklasse IP20 (EN 60529)
Klemmentyp	4xAbziehbare 2pol Klemme in Schwarz	Feuchtigkeit 25...90 % rF nicht kondensierend
Alle L+ sind intern gebrückt		Abmessungen LxBxH 72mm x 110mm x 62mm
Alle M- sind intern gebrückt		Gewicht 140g
		Montage Auf DIN EN50022 Schiene oder Wandmontage
LED Klemmen A, B, C, D		
Anzahl der LEDs	4	
LED Farbe	GELB	
LED Spannung	24Vdc	
Strom pro LED	max. 20mA	
Leistungsaufnahme pro LED	<0.5W	
Klemmen	Pro LED abziehbare 2pol Klemme in Schwarz	
Klemmen		
Kabelquerschnitt	max. 1,5 mm ²	
Anzugsmoment	max. 0.5Nm	
	CE Konformität	Ja

Tabelle: Technische Daten

Abmessungen	
Gehäuseabmessungen L x B x H (mm)	72 x 110 x 62
Gewicht	140 g
Farbe	Grau, RAL7035
Material	Selbst auslöschendes PC/ABS, DIN 43880
Schutzklasse	IP20 basierend auf DIN 40050/EN 60529

Tabelle: Gehäusedaten

KLEMMEN	RESI-UI-4L-YE
Versorgung L+ M-	Gebrückte Klemmengruppe zur Weiterversorgung anderer Module mit der Versorgungsspannung: L+: Alle Pins mit L+ sind intern verbunden (gebrückt) Versorgung 0..60Vdc M-: Alle Pins mit M- sind intern verbunden (gebrückt) Masse der Versorgung
LEDA KLEMME A 1 2	Klemme für LED A: 1: +24Vdc Anschluss für LED (Anode) 2: GND Anschluss für LED (Kathode) 
LEDB KLEMME B 1 2	Klemme für LED B: 1: +24Vdc Anschluss für LED (Anode) 2: GND Anschluss für LED (Kathode)
LEDC KLEMME C 1 2	Klemme für LED C: 1: +24Vdc Anschluss für LED (Anode) 2: GND Anschluss für LED (Kathode)
LEDD KLEMME D 1 2	Klemme für LED D: 1: +24Vdc Anschluss für LED (Anode) 2: GND Anschluss für LED (Kathode)

Tabelle: Klemmen

4.3 Meldemodul RESI-UI-4L-GN mit 4 LEDs in GRÜN

Dieses Modul bietet folgende Features:

- 4 LEDs für 24Vdc Signale in GRÜN (Jede LED 24Vdc, max. 20mA)
- Jede LED ist intern mit eigener abziehbarer 2poliger Anschlussklemme in Schwarz verbunden
- 4 abziehbare schwarze Doppelklemmen zum Weiterbrücken der Versorgungsspannung
- Abmessung (LxBxH): 72x110x72mm
- Montage auf EN50022 Schiene oder Wandmontage
- Ideale Lösung um eine DIN ISO 16484 oder VDI 3814 kompatible manuelle bedienebene zu bauen



Abbildung: Unser Meldemodul RESI-UI-4L-GN

Proprietary data, company confidential. All rights reserved.
 Confite a title de secret d'entreprise. Tous droits réservés.
 Comunicado como secreto empresarial. Reservados todos os direitos.
 Confidado como secreto industrial. Nos reservamos todos los derechos.

Weitergabe sowie Vervielfältigung dieser Unterlage, Ver-
 wertung und Mitteilung ihres Inhalts nicht gestattet, soweit
 nicht ausdrücklich anders bestimmt. Alle Rechte vorbehalten, insbe-
 sondere für den Fall der Patenterteilung oder GM-Eintragung

Technische Daten		
Kontaktbelastung		
L+, M- Klemmen		Lagerungstemperatur -20...80 °C
Spannung	max. 60Vdc	Arbeitstemperatur 0...60°C
Strom	max. 4A	Schutzklasse IP20 (EN 60529)
Klemmentyp	4xAbziehbare 2pol Klemme in Schwarz	Feuchtigkeit 25...90 % rF nicht kondensierend
Alle L+ sind intern gebrückt		Abmessungen LxBxH 72mm x 110mm x 62mm
Alle M- sind intern gebrückt		Gewicht 140g
		Montage Auf DIN EN50022 Schiene oder Wandmontage
LED Klemmen A, B, C, D		
Anzahl der LEDs	4	
LED Farbe	GRÜN	
LED Spannung	24Vdc	
Strom pro LED	max. 20mA	
Leistungsaufnahme pro LED	<0.5W	
Klemmen	Pro LED abziehbare 2pol Klemme in Schwarz	
Klemmen		
Kabelquerschnitt	max. 1,5 mm ²	
Anzugsmoment	max. 0.5Nm	
	CE Konformität	Ja

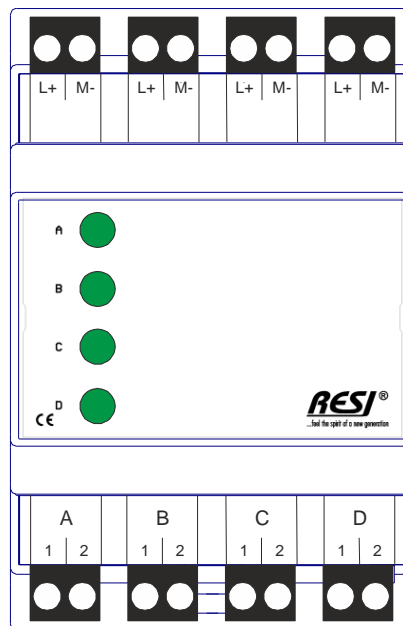
Tabelle: Technische Daten

Abmessungen	
Gehäuseabmessungen L x B x H (mm)	72 x 110 x 62
Gewicht	140 g
Farbe	Grau, RAL7035
Material	Selbst auslöschendes PC/ABS, DIN 43880
Schutzklasse	IP20 basierend auf DIN 40050/EN 60529

Tabelle: Gehäusedaten

KLEMMEN	RESI-UI-4L-GN
Versorgung L+ M-	Gebrückte Klemmengruppe zur Weiterversorgung anderer Module mit der Versorgungsspannung: L+: Alle Pins mit L+ sind intern verbunden (gebrückt) Versorgung 0..60Vdc M-: Alle Pins mit M- sind intern verbunden (gebrückt) Masse der Versorgung
LEDA KLEMME A 1 2	Klemme für LED A: 1: +24Vdc Anschluss für LED (Anode) 2: GND Anschluss für LED (Kathode) 
LEDB KLEMME B 1 2	Klemme für LED B: 1: +24Vdc Anschluss für LED (Anode) 2: GND Anschluss für LED (Kathode)
LEDC KLEMME C 1 2	Klemme für LED C: 1: +24Vdc Anschluss für LED (Anode) 2: GND Anschluss für LED (Kathode)
LEDD KLEMME D 1 2	Klemme für LED D: 1: +24Vdc Anschluss für LED (Anode) 2: GND Anschluss für LED (Kathode)

Tabelle: Klemmen

4.4 Meldemodul RESI-UI-4L-BL mit 4 LEDs in BLAU

Dieses Modul bietet folgende Features:

- 4 LEDs für 24Vdc Signale in BLAU (Jede LED 24Vdc, max. 20mA)
- Jede LED ist intern mit eigener abziehbarer 2poliger Anschlussklemme in Schwarz verbunden
- 4 abziehbare schwarze Doppelklemmen zum Weiterbrücken der Versorgungsspannung
- Abmessung (LxBxH): 72x110x72mm
- Montage auf EN50022 Schiene oder Wandmontage
- Ideale Lösung um eine DIN ISO 16484 oder VDI 3814 kompatible manuelle bedienebene zu bauen

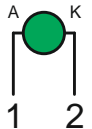

Abbildung: Unser Meldemodul RESI-UI-4L-BL

Proprietary data, company confidential. All rights reserved. Confite a titre de secret d'entreprise. Tous droits réservés. Comunicado como secreto empresarial. Reservados todos os direitos. Confiado como secreto industrial. Nos reservamos todos los derechos.

Weitergabe sowie Vervielfältigung dieser Unterlage, Verwertung und Mitteilung ihres Inhalts nicht gestattet, soweit nicht ausdrücklich anders bestimmt. Alle Rechte vorbehalten, insbesondere für den Fall der Patenterteilung oder GM-Eintragung.

Technische Daten		
Kontaktbelastung		
L+, M- Klemmen		Lagerungstemperatur -20...80 °C
Spannung	max. 60Vdc	Arbeitstemperatur 0...60°C
Strom	max. 4A	Schutzklasse IP20 (EN 60529)
Klemmentyp	4xAbziehbare 2pol Klemme in Schwarz	Feuchtigkeit 25...90 % rF nicht kondensierend
Alle L+ sind intern gebrückt		Abmessungen LxBxH 72mm x 110mm x 62mm
Alle M- sind intern gebrückt		Gewicht 140g
		Montage Auf DIN EN50022 Schiene oder Wandmontage
LED Klemmen A, B, C, D		
Anzahl der LEDs	4	
LED Farbe	BLAU	
LED Spannung	24Vdc	
Strom pro LED	max. 20mA	
Leistungsaufnahme pro LED	<0.5W	
Klemmen	Pro LED abziehbare 2pol Klemme in Schwarz	
Klemmen		
Kabelquerschnitt	max. 1,5 mm ²	
Anzugsmoment	max. 0.5Nm	
	CE Konformität	Ja

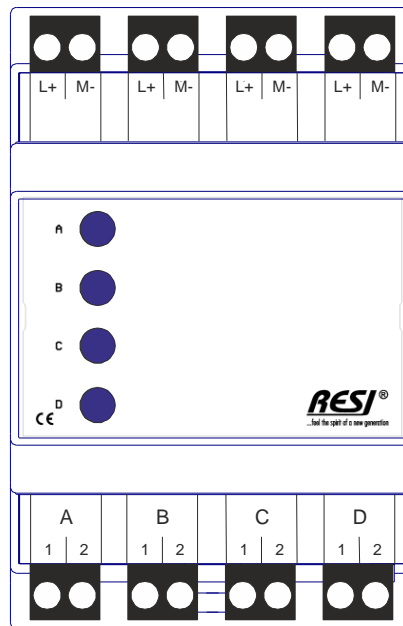
Tabelle: Technische Daten

Abmessungen	
Gehäuseabmessungen L x B x H (mm)	72 x 110 x 62
Gewicht	140 g
Farbe	Grau, RAL7035
Material	Selbst auslöschendes PC/ABS, DIN 43880
Schutzklasse	IP20 basierend auf DIN 40050/EN 60529

Tabelle: Gehäusedaten

KLEMMEN	RESI-UI-4L-BL
Versorgung L+ M-	Gebrückte Klemmengruppe zur Weiterversorgung anderer Module mit der Versorgungsspannung: L+: Alle Pins mit L+ sind intern verbunden (gebrückt) Versorgung 0..60Vdc M-: Alle Pins mit M- sind intern verbunden (gebrückt) Masse der Versorgung
LEDA KLEMME A 1 2	Klemme für LED A: 1: +24Vdc Anschluss für LED (Anode) 2: GND Anschluss für LED (Kathode) 
LEDB KLEMME B 1 2	Klemme für LED B: 1: +24Vdc Anschluss für LED (Anode) 2: GND Anschluss für LED (Kathode)
LEDC KLEMME C 1 2	Klemme für LED C: 1: +24Vdc Anschluss für LED (Anode) 2: GND Anschluss für LED (Kathode)
LEDD KLEMME D 1 2	Klemme für LED D: 1: +24Vdc Anschluss für LED (Anode) 2: GND Anschluss für LED (Kathode)

Tabelle: Klemmen

4.5 Meldemodul RESI-UI-4L-WT mit 4 LEDs in WEISS

Dieses Modul bietet folgende Features:

- 4 LEDs für 24Vdc Signale in WEISS (Jede LED 24Vdc, max. 20mA)
- Jede LED ist intern mit eigener abziehbarer 2poliger Anschlussklemme in Schwarz verbunden
- 4 abziehbare schwarze Doppelklemmen zum Weiterbrücken der Versorgungsspannung
- Abmessung (LxBxH): 72x110x72mm
- Montage auf EN50022 Schiene oder Wandmontage
- Ideale Lösung um eine DIN ISO 16484 oder VDI 3814 kompatible manuelle bedienebene zu bauen

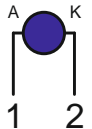

Abbildung: Unser Meldemodul RESI-UI-4L-WT

Proprietary data, company confidential. All rights reserved.
 Confite a title de secret d'entreprise. Tous droits réservés.
 Comunicado como segredo empresarial. Reservados todos os direitos.
 Confidado como secreto industrial. Nos reservamos todos los derechos.

Weitergabe sowie Vervielfältigung dieser Unterlage, Verwertung und Mitteilung ihres Inhalts nicht gestattet, soweit nicht ausdrücklich anders bestimmt. Alle Rechte vorbehalten, insbesondere für den Fall der Patenterteilung oder GM-Eintragung.

Technische Daten			
Kontaktbelastung			
L+, M- Klemmen		Lagerungstemperatur	-20...80 °C
Spannung	max. 60Vdc	Arbeitstemperatur	0...60°C
Strom	max. 4A	Schutzklasse	IP20 (EN 60529)
Klemmentyp	4xAbziehbare 2pol Klemme in Schwarz	Feuchtigkeit	25...90 % rF nicht kondensierend
Alle L+ sind intern gebrückt		Abmessungen LxBxH	72mm x 110mm x 62mm
Alle M- sind intern gebrückt		Gewicht	140g
		Montage	Auf DIN EN50022 Schiene oder Wandmontage
LED Klemmen A, B, C, D			
Anzahl der LEDs	4		
LED Farbe	WEISS		
LED Spannung	24Vdc		
Strom pro LED	max. 20mA		
Leistungsaufnahme pro LED	<0.5W		
Klemmen	Pro LED abziehbare 2pol Klemme in Schwarz		
Klemmen			
Kabelquerschnitt	max. 1,5 mm ²	CE Konformität	Ja
Anzugsmoment	max. 0.5Nm		

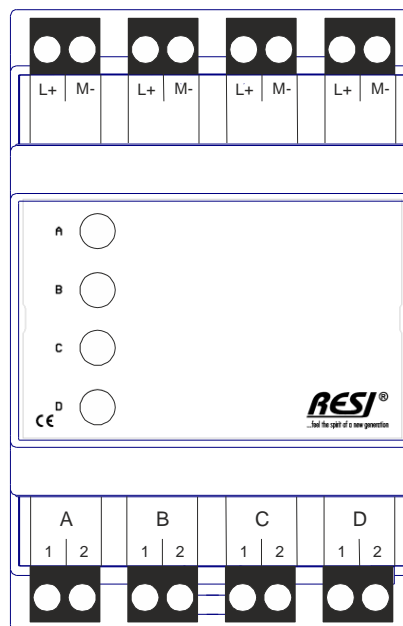
Tabelle: Technische Daten

Abmessungen	
Gehäuseabmessungen L x B x H (mm)	72 x 110 x 62
Gewicht	140 g
Farbe	Grau, RAL7035
Material	Selbst auslöschendes PC/ABS, DIN 43880
Schutzklasse	IP20 basierend auf DIN 40050/EN 60529

Tabelle: Gehäusedaten

KLEMMEN	RESI-UI-4L-WT
Versorgung L+ M-	Gebrückte Klemmengruppe zur Weiterversorgung anderer Module mit der Versorgungsspannung: L+: Alle Pins mit L+ sind intern verbunden (gebrückt) Versorgung 0..60Vdc M-: Alle Pins mit M- sind intern verbunden (gebrückt) Masse der Versorgung
LEDA KLEMME A 1 2	Klemme für LED A: 1: +24Vdc Anschluss für LED (Anode) 2: GND Anschluss für LED (Kathode) 
LEDB KLEMME B 1 2	Klemme für LED B: 1: +24Vdc Anschluss für LED (Anode) 2: GND Anschluss für LED (Kathode)
LEDC KLEMME C 1 2	Klemme für LED C: 1: +24Vdc Anschluss für LED (Anode) 2: GND Anschluss für LED (Kathode)
LEDD KLEMME D 1 2	Klemme für LED D: 1: +24Vdc Anschluss für LED (Anode) 2: GND Anschluss für LED (Kathode)

Tabelle: Klemmen

4.6 Bedienmodul RESI-UI-4SW mit 4 Schaltern LINKS-MITTE-RECHTS

Dieses Handbedienmodul bietet folgende Features:

- 4 Schalter mit Stellung LINKS-MITTE-RECHTS
- Kontaktbelastung der Schalter: bei ohmscher Last: max. 2A@250Vac, max. 5A@120Vac, max. 5A@28Vdc
- Abziehbare 18 polige schwarze Anschlussklemme
- 4 abziehbare schwarze Doppelklemmen zum Weiterbrücken der Versorgungsspannung
- Abmessung (LxBxH): 72x110x72mm
- Montage auf EN50022 Schiene oder Wandmontage
- Ideale Lösung um eine DIN ISO 16484 oder VDI 3814 kompatible manuelle bedienebene zu bauen



Abbildung: Unser Bedienmodul RESI-UI-4SW

Proprietary data, company confidential. All rights reserved.
 Confite a title de secret d'entreprise. Tous droits réservés.
 Comunicado como secreto empresarial. Reservados todos os direitos.
 Confidado como secreto industrial. Nos reservamos todos los derechos.

Weitergabe sowie Vervielfältigung dieser Unterlage, Verwertung und Mitteilung ihres Inhalts nicht gestattet, soweit nicht ausdrücklich anders bestimmt. Alle Rechte vorbehalten, insbesondere für den Fall der Patenterteilung oder GM-Ertragung.

Proprietary data, company confidential. All rights reserved.
 Confite a titre de secret d'entreprise. Tous droits réservés.
 Comunicado como segredo empresarial. Reservados todos os direitos.
 Confidado como secreto industrial. Nos reservamos todos los derechos.

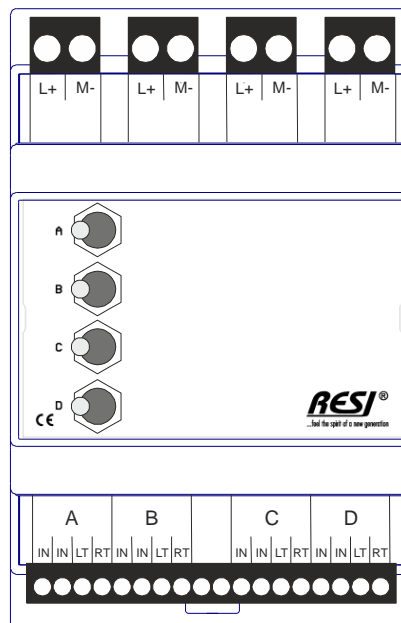
Weitergabe sowie Vervielfältigung dieser Unterlage, Verwertung und Mitteilung ihres Inhalts nicht gestattet, soweit nicht ausdrücklich anders angegeben. Alle Rechte vorbehalten, insbesondere für den Fall der Patenterteilung oder GM-Eintragung.

Technische Daten		
Kontaktbelastung		
L+, M- Klemmen		Lagerungstemperatur -20...80 °C
Spannung	max. 60Vdc	Arbeitstemperatur 0...60°C
Strom	max. 4A	Schutzklasse IP20 (EN 60529)
Klemmentyp	4xAbziehbare 2pol Klemme in Schwarz	Feuchtigkeit 25...90 % rF nicht kondensierend
Alle L+ sind intern gebrückt		Abmessungen LxBxH 72mm x 110mm x 62mm
Alle M- sind intern gebrückt		Gewicht 160g
		Montage Auf DIN EN50022 Schiene oder Wandmontage
Schalter A, B, C, D		
Anzahl der Schalter	4	
Schalter Stellungen	LINKS-MITTE-RECHTS	
Spannung pro Schalter	max. 250Vac max. 28Vdc	
Strom pro Schalter	Bei ohmscher Last max. 2A@250Vac max. 5A@120Vac max. 5A@28Vdc	
Alle 4 Schalter müssen mit demselben Spannungsniveau versorgt werden.		
Vermischung der Spannungspegel (z.B.: Schalter A mit 24Vdc und Schalter B mit 250Vac) auf einem Modul ist verboten!		
Klemmen	Eine abziehbare 18pol Klemme in Schwarz	
Klemmen		
Kabelquerschnitt	max. 1,5 mm ²	
Anzugsmoment	max. 0.5Nm	CE Konformität Ja

Tabelle: Technische Daten

Abmessungen	
Gehäuseabmessungen L x B x H (mm)	72 x 110 x 62
Gewicht	160 g
Farbe	Grau, RAL7035
Material	Selbst auslöschendes PC/ABS, DIN 43880
Schutzklasse	IP20 basierend auf DIN 40050/EN 60529

Tabelle: Gehäusedaten

KLEMMEN	RESI-UI-4SW
Versorgung L+ M-	Gebrückte Klemmengruppe zur Weiterversorgung anderer Module mit der Versorgungsspannung: L+: Alle Pins mit L+ sind intern verbunden (gebrückt) Versorgung 0..60Vdc M-: Alle Pins mit M- sind intern verbunden (gebrückt) Masse der Versorgung
SWITCH A IN IN LT RT	Klemme für SCHALTER A: IN: Versorgung, beide Klemmen intern gebrückt LT: Steht der Schalter nach LINKS, wird die Spannung von der Klemme IN an dieser Klemme ausgegeben, sonst ist Kontakt offen RT: Steht der Schalter nach RECHTS, wird die Spannung von der Klemme IN an dieser Klemme ausgegeben, sonst ist Kontakt offen 
SWITCH B IN IN LT RT	Klemme für SCHALTER B: IN: Versorgung, beide Klemmen intern gebrückt LT: Steht der Schalter nach LINKS, wird die Spannung von der Klemme IN an dieser Klemme ausgegeben, sonst ist Kontakt offen RT: Steht der Schalter nach RECHTS, wird die Spannung von der Klemme IN an dieser Klemme ausgegeben, sonst ist Kontakt offen 
SWITCH C IN IN LT RT	Klemme für SCHALTER C: IN: Versorgung, beide Klemmen intern gebrückt LT: Steht der Schalter nach LINKS, wird die Spannung von der Klemme IN an dieser Klemme ausgegeben, sonst ist Kontakt offen RT: Steht der Schalter nach RECHTS, wird die Spannung von der Klemme IN an dieser Klemme ausgegeben, sonst ist Kontakt offen 
SWITCH D IN IN LT RT	Klemme für SCHALTER D: IN: Versorgung, beide Klemmen intern gebrückt LT: Steht der Schalter nach LINKS, wird die Spannung von der Klemme IN an dieser Klemme ausgegeben, sonst ist Kontakt offen RT: Steht der Schalter nach RECHTS, wird die Spannung von der Klemme IN an dieser Klemme ausgegeben, sonst ist Kontakt offen 

Tabelle: Klemmen

4.7 Bedien- und Meldemodul RESI-UI-2SW2L-RD mit 2 Schaltern LINKS-MITTE-RECHTS und 2 LEDs in ROT

Dieses Handbedienmodul bietet folgende Features:

- 2 Schalter mit Stellung LINKS-MITTE-RECHTS
- Kontaktbelastung der Schalter: bei ohmscher Last: max. 2A@250Vac, max. 5A@120Vac, max. 5A@28Vdc
- 2 LEDs für 24Vdc Signale in ROT (Jede LED 24Vdc, max. 20mA)
- Abziehbare 18 polige schwarze Anschlussklemme
- 4 abziehbare schwarze Doppelklemmen zum Weiterbrücken der Versorgungsspannung
- Abmessung (LxBxH): 72x110x72mm
- Montage auf EN50022 Schiene oder Wandmontage
- Ideale Lösung um eine DIN ISO 16484 oder VDI 3814 kompatible manuelle bedienebene zu bauen

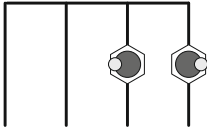
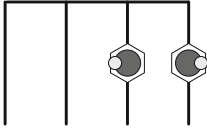
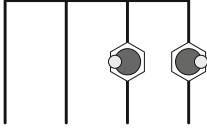
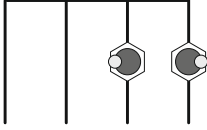

Abbildung: Unser Bedien- und Meldemodul RESI-UI-2SW2L-RD

Proprietary data, company confidential. All rights reserved.
 Confite a titre de secret d'entreprise. Tous droits réservés.
 Comunicado como secreto empresarial. Reservados todos os direitos.
 Confidado como secreto industrial. Nos reservamos todos los derechos.

Weitergabe sowie Vervielfältigung dieser Unterlage, Verwertung und Mitteilung ihres Inhalts nicht gestattet, soweit nicht ausdrücklich anders bestimmt. Alle Rechte vorbehalten, insbesondere für den Fall der Patenterteilung oder GM-Eintragung.

Proprietary data, company confidential. All rights reserved.
 Confite a titre de secret d'entreprise. Tous droits réservés.
 Comunicado como secreto empresarial. Reservados todos os direitos.
 Confiado como secreto industrial. Nos reservamos todos los derechos.

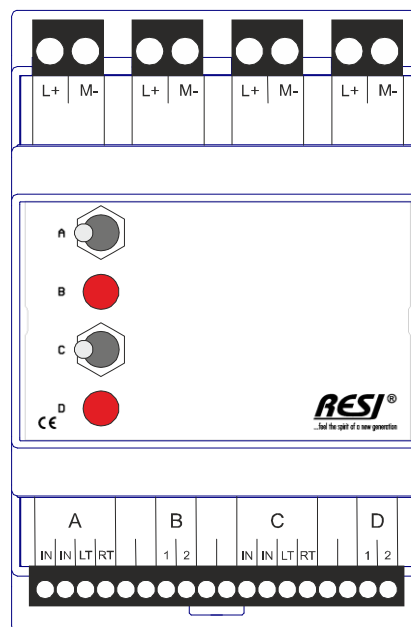
Weitergabe sowie Vervielfältigung dieser Unterlage, Verwertung und Mitteilung ihres Inhalts nicht gestattet, soweit nicht ausdrücklich anders angegeben. Alle Rechte vorbehalten.
 Distribution and reproduction of this document, as well as disclosure of its contents, is prohibited unless otherwise stated. All rights reserved.

Technische Daten		
Kontaktbelastung		
L+, M- Klemmen		Lagerungstemperatur -20...80 °C
Spannung	max. 60Vdc	Arbeitstemperatur 0...60°C
Strom	max. 4A	Schutzklasse IP20 (EN 60529)
Klemmentyp	4xAbziehbare 2pol Klemme in Schwarz	Feuchtigkeit 25...90 % rF nicht kondensierend
Alle L+ sind intern gebrückt		Abmessungen LxBxH 72mm x 110mm x 62mm
Alle M- sind intern gebrückt		Gewicht 160g
		Montage Auf DIN EN50022 Schiene oder Wandmontage
Schalter A, C		
Anzahl der Schalter	2	
Schalter Stellungen	LINKS-MITTE-RECHTS	
Spannung pro Schalter	max. 250Vac max. 28Vdc	
Strom pro Schalter	Bei ohmscher Last max. 2A@250Vac max. 5A@120Vac max. 5A@28Vdc	
Klemmen	Eine abziehbare 18pol Klemme in Schwarz	
LED B, D		
Anzahl der LEDs	2	
LED Farbe	ROT	
LED Spannung	24Vdc	
Strom pro LED	max. 20mA	
Leistungsaufnahme pro LED	<0.5W	
Klemmen	Eine abziehbare 18pol Klemme in Schwarz	
Klemmen		
Kabelquerschnitt	max. 1,5 mm ²	
Anzugsmoment	max. 0.5Nm	
		CE Konformität Ja

Tabelle: Technische Daten

Abmessungen	
Gehäuseabmessungen L x B x H (mm)	72 x 110 x 62
Gewicht	160 g
Farbe	Grau, RAL7035
Material	Selbst auslöschendes PC/ABS, DIN 43880
Schutzklasse	IP20 basierend auf DIN 40050/EN 60529

Tabelle: Gehäusedaten





KLEMMEN	RESI-UI-2SW2L-RD
Versorgung L+ M-	Gebrückte Klemmengruppe zur Weiterversorgung anderer Module mit der Versorgungsspannung: L+: Alle Pins mit L+ sind intern verbunden (gebrückt) Versorgung 0..60Vdc M-: Alle Pins mit M- sind intern verbunden (gebrückt) Masse der Versorgung
SWITCH A IN IN LT RT	Klemme für SCHALTER A: IN: Versorgung, beide Klemmen intern gebrückt LT: Steht der Schalter nach LINKS, wird die Spannung von der Klemme IN an dieser Klemme ausgegeben, sonst ist Kontakt offen RT: Steht der Schalter nach RECHTS, wird die Spannung von der Klemme IN an dieser Klemme ausgegeben, sonst ist Kontakt offen 
LED B 1 2	Klemme für LED B: 1: +24Vdc Anschluss für LED (Anode) 2: GND Anschluss für LED (Kathode) 
SWITCH C IN IN LT RT	Klemme für SCHALTER C: IN: Versorgung, beide Klemmen intern gebrückt LT: Steht der Schalter nach LINKS, wird die Spannung von der Klemme IN an dieser Klemme ausgegeben, sonst ist Kontakt offen RT: Steht der Schalter nach RECHTS, wird die Spannung von der Klemme IN an dieser Klemme ausgegeben, sonst ist Kontakt offen 
LED D 1 2	Klemme für LED D: 1: +24Vdc Anschluss für LED (Anode) 2: GND Anschluss für LED (Kathode) 

Tabelle: Klemmen

4.8 Bedien- und Meldemodul RESI-UI-2SW2L-YE mit 2 Schaltern LINKS-MITTE-RECHTS und 2 LEDs in GELB

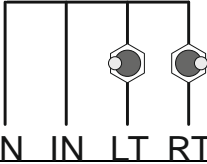
Dieses Handbedienmodul bietet folgende Features:

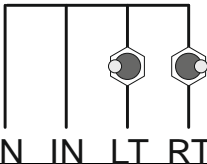
- 2 Schalter mit Stellung LINKS-MITTE-RECHTS
- Kontaktbelastung der Schalter: bei ohmscher Last: max. 2A@250Vac, max. 5A@120Vac, max. 5A@28Vdc
- 2 LEDs für 24Vdc Signale in GELB (Jede LED 24Vdc, max. 20mA)
- Abziehbare 18 polige schwarze Anschlussklemme
- 4 abziehbare schwarze Doppelklemmen zum Weiterbrücken der Versorgungsspannung
- Abmessung (LxBxH): 72x110x72mm
- Montage auf EN50022 Schiene oder Wandmontage
- Ideale Lösung um eine DIN ISO 16484 oder VDI 3814 kompatible manuelle bedienebene zu bauen



Abbildung: Unser Bedien- und Meldemodul RESI-UI-2SW2L-YE

Proprietary data, company confidential. All rights reserved.
 Confite a title de secret d'entreprise. Tous droits réservés.
 Comunicado como secreto empresarial. Reservados todos os direitos.
 Confidado como secreto industrial. Nos reservamos todos los derechos.

Weitergabe sowie Vervielfältigung dieser Unterlage, Verwertung und Mitteilung ihres Inhalts nicht gestattet, soweit nicht ausdrücklich anders bestimmt. Alle Rechte vorbehalten, insbesondere für den Fall der Patenterteilung oder GM-Eintragung.

Proprietary data, company confidential. All rights reserved.
 Confite a titre de secret d'entreprise. Tous droits réservés.
 Comunicado como secreto empresarial. Reservados todos os direitos.
 Confiado como secreto industrial. Nos reservamos todos los derechos.

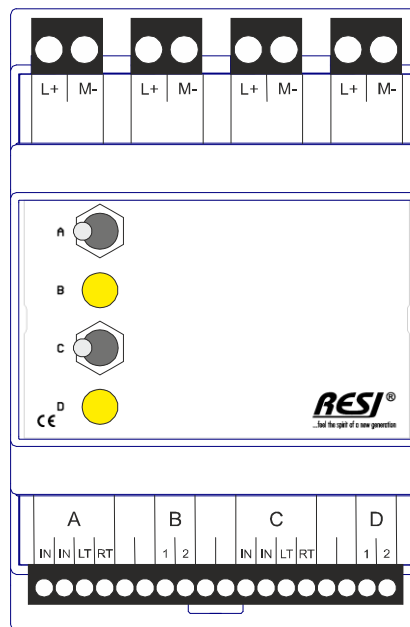
Weitergabe sowie Vervielfältigung dieser Unterlage, Verwertung und Mitteilung ihres Inhalts nicht gestattet, soweit nicht ausdrücklich anders angegeben. Alle Rechte vorbehalten.
 Distribution and reproduction of this document, as well as disclosure of its contents, is prohibited unless otherwise stated. All rights reserved.

Technische Daten		
Kontaktbelastung		
L+, M- Klemmen		Lagerungstemperatur -20...80 °C
Spannung	max. 60Vdc	Arbeitstemperatur 0...60°C
Strom	max. 4A	Schutzklasse IP20 (EN 60529)
Klemmentyp	4xAbziehbare 2pol Klemme in Schwarz	Feuchtigkeit 25...90 % rF nicht kondensierend
Alle L+ sind intern gebrückt		Abmessungen LxBxH 72mm x 110mm x 62mm
Alle M- sind intern gebrückt		Gewicht 160g
		Montage Auf DIN EN50022 Schiene oder Wandmontage
Schalter A, C		
Anzahl der Schalter	2	
Schalter Stellungen	LINKS-MITTE-RECHTS	
Spannung pro Schalter	max. 250Vac max. 28Vdc	
Strom pro Schalter	Bei ohmscher Last max. 2A@250Vac max. 5A@120Vac max. 5A@28Vdc	
Klemmen	Eine abziehbare 18pol Klemme in Schwarz	
LED B, D		
Anzahl der LEDs	2	
LED Farbe	GELB	
LED Spannung	24Vdc	
Strom pro LED	max. 20mA	
Leistungsaufnahme pro LED	<0.5W	
Klemmen	Eine abziehbare 18pol Klemme in Schwarz	
Klemmen		
Kabelquerschnitt	max. 1,5 mm ²	
Anzugsmoment	max. 0.5Nm	
		CE Konformität Ja

Tabelle: Technische Daten

Abmessungen	
Gehäuseabmessungen L x B x H (mm)	72 x 110 x 62
Gewicht	160 g
Farbe	Grau, RAL7035
Material	Selbst auslöschendes PC/ABS, DIN 43880
Schutzklasse	IP20 basierend auf DIN 40050/EN 60529

Tabelle: Gehäusedaten





KLEMMEN	RESI-UI-2SW2L-YE
Versorgung L+ M-	Gebrückte Klemmengruppe zur Weiterversorgung anderer Module mit der Versorgungsspannung: L+: Alle Pins mit L+ sind intern verbunden (gebrückt) Versorgung 0..60Vdc M-: Alle Pins mit M- sind intern verbunden (gebrückt) Masse der Versorgung
SWITCH A IN IN LT RT	Klemme für SCHALTER A: IN: Versorgung, beide Klemmen intern gebrückt LT: Steht der Schalter nach LINKS, wird die Spannung von der Klemme IN an dieser Klemme ausgegeben, sonst ist Kontakt offen RT: Steht der Schalter nach RECHTS, wird die Spannung von der Klemme IN an dieser Klemme ausgegeben, sonst ist Kontakt offen 
LED B 1 2	Klemme für LED B: 1: +24Vdc Anschluss für LED (Anode) 2: GND Anschluss für LED (Kathode) 
SWITCH C IN IN LT RT	Klemme für SCHALTER C: IN: Versorgung, beide Klemmen intern gebrückt LT: Steht der Schalter nach LINKS, wird die Spannung von der Klemme IN an dieser Klemme ausgegeben, sonst ist Kontakt offen RT: Steht der Schalter nach RECHTS, wird die Spannung von der Klemme IN an dieser Klemme ausgegeben, sonst ist Kontakt offen 
LED D 1 2	Klemme für LED D: 1: +24Vdc Anschluss für LED (Anode) 2: GND Anschluss für LED (Kathode) 

Tabelle: Klemmen

4.9 Bedien- und Meldemodul RESI-UI-2SW2L-GN mit 2 Schaltern LINKS-MITTE-RECHTS und 2 LEDs in GRÜN

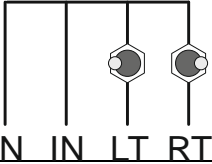
Dieses Handbedienmodul bietet folgende Features:

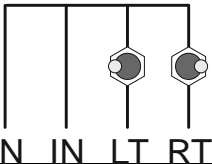
- 2 Schalter mit Stellung LINKS-MITTE-RECHTS
- Kontaktbelastung der Schalter: bei ohmscher Last: max. 2A@250Vac, max. 5A@120Vac, max. 5A@28Vdc
- 2 LEDs für 24Vdc Signale in GRÜN (Jede LED 24Vdc, max. 20mA)
- Abziehbare 18 polige schwarze Anschlussklemme
- 4 abziehbare schwarze Doppelklemmen zum Weiterbrücken der Versorgungsspannung
- Abmessung (LxBxH): 72x110x72mm
- Montage auf EN50022 Schiene oder Wandmontage
- Ideale Lösung um eine DIN ISO 16484 oder VDI 3814 kompatible manuelle bedienebene zu bauen



Abbildung: Unser Bedien- und Meldemodul RESI-UI-2SW2L-GN

Proprietary data, company confidential. All rights reserved.
 Confite a titre de secret d'entreprise. Tous droits réservés.
 Comunicado como secreto empresarial. Reservados todos os direitos.
 Confidado como secreto industrial. Nos reservamos todos los derechos.

Weitergabe sowie Vervielfältigung dieser Unterlage, Verwertung und Mitteilung ihres Inhalts nicht gestattet, soweit nicht ausdrücklich anders bestimmt. Alle Rechte vorbehalten, insbesondere für den Fall der Patenterteilung oder GM-Eintragung.

Proprietary data, company confidential. All rights reserved.
 Confite a titre de secret d'entreprise. Tous droits réservés.
 Comunicado como secreto empresarial. Reservados todos os direitos.
 Confiado como secreto industrial. Nos reservamos todos los derechos.

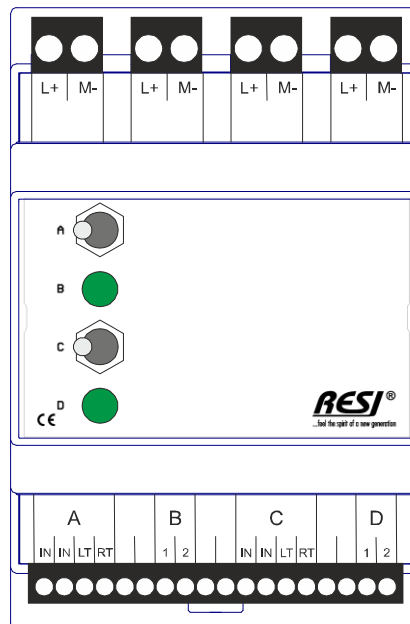
Weitergabe sowie Vervielfältigung dieser Unterlage, Verwertung und Mitteilung ihres Inhalts nicht gestattet, soweit nicht ausdrücklich anders angegeben. Alle Rechte vorbehalten.
 Distribution and reproduction of this document, as well as disclosure of its contents, is prohibited unless otherwise stated. All rights reserved.

Technische Daten		
Kontaktbelastung		
L+, M- Klemmen		Lagerungstemperatur -20...80 °C
Spannung	max. 60Vdc	Arbeitstemperatur 0...60°C
Strom	max. 4A	Schutzklasse IP20 (EN 60529)
Klemmentyp	4xAbziehbare 2pol Klemme in Schwarz	Feuchtigkeit 25...90 % rF nicht kondensierend
Alle L+ sind intern gebrückt		Abmessungen LxBxH 72mm x 110mm x 62mm
Alle M- sind intern gebrückt		Gewicht 160g
		Montage Auf DIN EN50022 Schiene oder Wandmontage
Schalter A, C		
Anzahl der Schalter	2	
Schalter Stellungen	LINKS-MITTE-RECHTS	
Spannung pro Schalter	max. 250Vac max. 28Vdc	
Strom pro Schalter	Bei ohmscher Last max. 2A@250Vac max. 5A@120Vac max. 5A@28Vdc	
Klemmen	Eine abziehbare 18pol Klemme in Schwarz	
LED B, D		
Anzahl der LEDs	2	
LED Farbe	GRÜN	
LED Spannung	24Vdc	
Strom pro LED	max. 20mA	
Leistungsaufnahme pro LED	<0.5W	
Klemmen	Eine abziehbare 18pol Klemme in Schwarz	
Klemmen		
Kabelquerschnitt	max. 1,5 mm ²	
Anzugsmoment	max. 0.5Nm	
		CE Konformität Ja

Tabelle: Technische Daten

Abmessungen	
Gehäuseabmessungen L x B x H (mm)	72 x 110 x 62
Gewicht	160 g
Farbe	Grau, RAL7035
Material	Selbst auslöschendes PC/ABS, DIN 43880
Schutzklasse	IP20 basierend auf DIN 40050/EN 60529

Tabelle: Gehäusedaten





KLEMMEN	RESI-UI-2SW2L-GN
Versorgung L+ M-	Gebrückte Klemmengruppe zur Weiterversorgung anderer Module mit der Versorgungsspannung: L+: Alle Pins mit L+ sind intern verbunden (gebrückt) Versorgung 0..60Vdc M-: Alle Pins mit M- sind intern verbunden (gebrückt) Masse der Versorgung
SWITCH A IN IN LT RT	Klemme für SCHALTER A: IN: Versorgung, beide Klemmen intern gebrückt LT: Steht der Schalter nach LINKS, wird die Spannung von der Klemme IN an dieser Klemme ausgegeben, sonst ist Kontakt offen RT: Steht der Schalter nach RECHTS, wird die Spannung von der Klemme IN an dieser Klemme ausgegeben, sonst ist Kontakt offen 
LED B 1 2	Klemme für LED B: 1: +24Vdc Anschluss für LED (Anode) 2: GND Anschluss für LED (Kathode) 
SWITCH C IN IN LT RT	Klemme für SCHALTER C: IN: Versorgung, beide Klemmen intern gebrückt LT: Steht der Schalter nach LINKS, wird die Spannung von der Klemme IN an dieser Klemme ausgegeben, sonst ist Kontakt offen RT: Steht der Schalter nach RECHTS, wird die Spannung von der Klemme IN an dieser Klemme ausgegeben, sonst ist Kontakt offen 
LED D 1 2	Klemme für LED D: 1: +24Vdc Anschluss für LED (Anode) 2: GND Anschluss für LED (Kathode) 

Tabelle: Klemmen

4.10 Bedien- und Meldemodul RESI-UI-2SW2L-BL mit 2 Schaltern LINKS-MITTE-RECHTS und 2 LEDs in BLAU

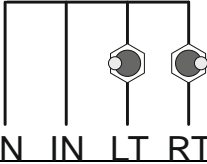
Dieses Handbedienmodul bietet folgende Features:

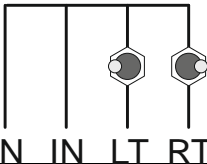
- 2 Schalter mit Stellung LINKS-MITTE-RECHTS
- Kontaktbelastung der Schalter: bei ohmscher Last: max. 2A@250Vac, max. 5A@120Vac, max. 5A@28Vdc
- 2 LEDs für 24Vdc Signale in BLAU (Jede LED 24Vdc, max. 20mA)
- Abziehbare 18 polige schwarze Anschlussklemme
- 4 abziehbare schwarze Doppelklemmen zum Weiterbrücken der Versorgungsspannung
- Abmessung (LxBxH): 72x110x72mm
- Montage auf EN50022 Schiene oder Wandmontage
- Ideale Lösung um eine DIN ISO 16484 oder VDI 3814 kompatible manuelle bedienebene zu bauen



Abbildung: Unser Bedien- und Meldemodul RESI-UI-2SW2L-BL

Proprietary data, company confidential. All rights reserved.
 Confite a titre de secret d'entreprise. Tous droits réservés.
 Comunicado como secreto empresarial. Reservados todos os direitos.
 Confidado como secreto industrial. Nos reservamos todos los derechos.

Weitergabe sowie Vervielfältigung dieser Unterlage, Verwertung und Mitteilung ihres Inhalts nicht gestattet, soweit nicht ausdrücklich anders bestimmt. Alle Rechte vorbehalten, insbesondere für den Fall der Patenterteilung oder GM-Eintragung.

Proprietary data, company confidential. All rights reserved.
 Confite a titre de secret d'entreprise. Tous droits réservés.
 Comunicado como secreto empresarial. Reservados todos os direitos.
 Confiado como secreto industrial. Nos reservamos todos los derechos.

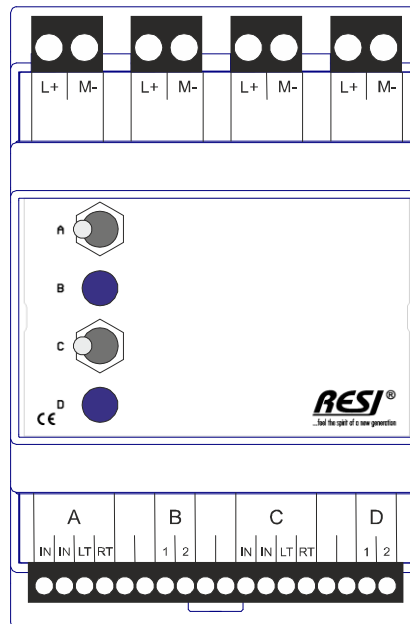
Weitergabe sowie Vervielfältigung dieser Unterlage, Verwertung und Mitteilung ihres Inhalts nicht gestattet, soweit nicht ausdrücklich anders angegeben. Alle Rechte vorbehalten. Insbesondere für den Fall der Patenterteilung oder GW-Eintragung.

Technische Daten		
Kontaktbelastung		
L+, M- Klemmen		Lagerungstemperatur -20...80 °C
Spannung	max. 60Vdc	Arbeitstemperatur 0...60°C
Strom	max. 4A	Schutzklasse IP20 (EN 60529)
Klemmentyp	4xAbziehbare 2pol Klemme in Schwarz	Feuchtigkeit 25...90 % rF nicht kondensierend
Alle L+ sind intern gebrückt		Abmessungen LxBxH 72mm x 110mm x 62mm
Alle M- sind intern gebrückt		Gewicht 160g
		Montage Auf DIN EN50022 Schiene oder Wandmontage
Schalter A, C		
Anzahl der Schalter	2	
Schalter Stellungen	LINKS-MITTE-RECHTS	
Spannung pro Schalter	max. 250Vac max. 28Vdc	
Strom pro Schalter	Bei ohmscher Last max. 2A@250Vac max. 5A@120Vac max. 5A@28Vdc	
Klemmen	Eine abziehbare 18pol Klemme in Schwarz	
LED B, D		
Anzahl der LEDs	2	
LED Farbe	BLAU	
LED Spannung	24Vdc	
Strom pro LED	max. 20mA	
Leistungsaufnahme pro LED	<0.5W	
Klemmen	Eine abziehbare 18pol Klemme in Schwarz	
Klemmen		
Kabelquerschnitt	max. 1,5 mm ²	
Anzugsmoment	max. 0.5Nm	
		CE Konformität Ja

Tabelle: Technische Daten

Abmessungen	
Gehäuseabmessungen L x B x H (mm)	72 x 110 x 62
Gewicht	160 g
Farbe	Grau, RAL7035
Material	Selbst auslöschendes PC/ABS, DIN 43880
Schutzklasse	IP20 basierend auf DIN 40050/EN 60529

Tabelle: Gehäusedaten



KLEMMEN	RESI-UI-2SW2L-BL
Versorgung L+ M-	Gebrückte Klemmengruppe zur Weiterversorgung anderer Module mit der Versorgungsspannung: L+: Alle Pins mit L+ sind intern verbunden (gebrückt) Versorgung 0..60Vdc M-: Alle Pins mit M- sind intern verbunden (gebrückt) Masse der Versorgung
SWITCH A IN IN LT RT	Klemme für SCHALTER A: IN: Versorgung, beide Klemmen intern gebrückt LT: Steht der Schalter nach LINKS, wird die Spannung von der Klemme IN an dieser Klemme ausgegeben, sonst ist Kontakt offen RT: Steht der Schalter nach RECHTS, wird die Spannung von der Klemme IN an dieser Klemme ausgegeben, sonst ist Kontakt offen 
LED B 1 2	Klemme für LED B: 1: +24Vdc Anschluss für LED (Anode) 2: GND Anschluss für LED (Kathode) 
SWITCH C IN IN LT RT	Klemme für SCHALTER C: IN: Versorgung, beide Klemmen intern gebrückt LT: Steht der Schalter nach LINKS, wird die Spannung von der Klemme IN an dieser Klemme ausgegeben, sonst ist Kontakt offen RT: Steht der Schalter nach RECHTS, wird die Spannung von der Klemme IN an dieser Klemme ausgegeben, sonst ist Kontakt offen 
LED D 1 2	Klemme für LED D: 1: +24Vdc Anschluss für LED (Anode) 2: GND Anschluss für LED (Kathode) 

Tabelle: Klemmen

4.11 Bedien- und Meldemodul RESI-UI-2SW2L-WT mit 2 Schaltern LINKS-MITTE-RECHTS und 2 LEDs in WEISS

Dieses Handbedienmodul bietet folgende Features:

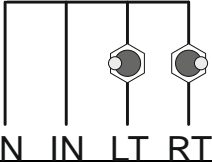
- 2 Schalter mit Stellung LINKS-MITTE-RECHTS
- Kontaktbelastung der Schalter: bei ohmscher Last: max. 2A@250Vac, max. 5A@120Vac, max. 5A@28Vdc
- 2 LEDs für 24Vdc Signale in WEISS (Jede LED 24Vdc, max. 20mA)
- Abziehbare 18 polige schwarze Anschlussklemme
- 4 abziehbare schwarze Doppelklemmen zum Weiterbrücken der Versorgungsspannung
- Abmessung (LxBxH): 72x110x72mm
- Montage auf EN50022 Schiene oder Wandmontage
- Ideale Lösung um eine DIN ISO 16484 oder VDI 3814 kompatible manuelle bedienebene zu bauen

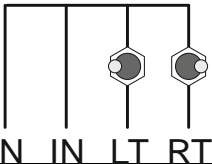
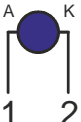

Abbildung: Unser Bedien- und Meldemodul RESI-UI-2SW2L-WT

Proprietary data, company confidential. All rights reserved.
 Confite a titre de secret d'entreprise. Tous droits réservés.
 Comunicado como secreto empresarial. Reservados todos os direitos.
 Confidado como secreto industrial. Nos reservamos todos los derechos.

Weitergabe sowie Vervielfältigung dieser Unterlage, Verwertung und Mitteilung ihres Inhalts nicht gestattet, soweit nicht ausdrücklich anders bestimmt. Alle Rechte vorbehalten, insbesondere für den Fall der Patenterteilung oder GM-Eintragung.

Proprietary data, company confidential. All rights reserved.
 Confite a titre de secret d'entreprise. Tous droits réservés.
 Comunicado como secreto empresarial. Reservados todos os direitos.
 Confiado como secreto industrial. Nos reservamos todos los derechos.

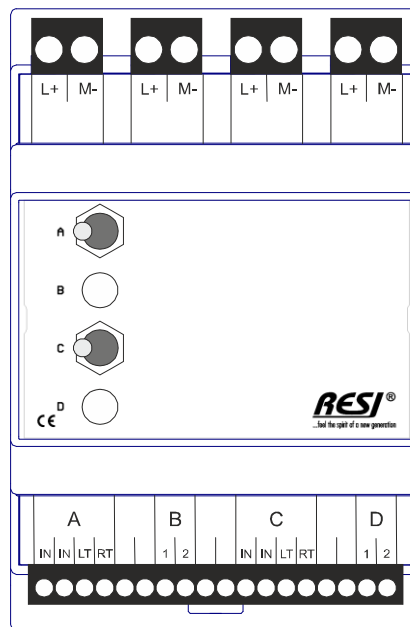
Weitergabe sowie Vervielfältigung dieser Unterlage, Verwertung und Mitteilung ihres Inhalts nicht gestattet, soweit nicht ausdrücklich anders angegeben. Alle Rechte vorbehalten.
 Distribution and reproduction of this document, as well as disclosure of its contents, is prohibited unless otherwise stated. All rights reserved.

Technische Daten		
Kontaktbelastung		
L+, M- Klemmen		Lagerungstemperatur -20...80 °C
Spannung	max. 60Vdc	Arbeitstemperatur 0...60°C
Strom	max. 4A	Schutzklasse IP20 (EN 60529)
Klemmentyp	4xAbziehbare 2pol Klemme in Schwarz	Feuchtigkeit 25...90 % rF nicht kondensierend
Alle L+ sind intern gebrückt		Abmessungen LxBxH 72mm x 110mm x 62mm
Alle M- sind intern gebrückt		Gewicht 160g
		Montage Auf DIN EN50022 Schiene oder Wandmontage
Schalter A, C		
Anzahl der Schalter	2	
Schalter Stellungen	LINKS-MITTE-RECHTS	
Spannung pro Schalter	max. 250Vac max. 28Vdc	
Strom pro Schalter	Bei ohmscher Last max. 2A@250Vac max. 5A@120Vac max. 5A@28Vdc	
Klemmen	Eine abziehbare 18pol Klemme in Schwarz	
LED B, D		
Anzahl der LEDs	2	
LED Farbe	WEISS	
LED Spannung	24Vdc	
Strom pro LED	max. 20mA	
Leistungsaufnahme pro LED	<0.5W	
Klemmen	Eine abziehbare 18pol Klemme in Schwarz	
Klemmen		
Kabelquerschnitt	max. 1,5 mm ²	
Anzugsmoment	max. 0.5Nm	
		CE Konformität Ja

Tabelle: Technische Daten

Abmessungen	
Gehäuseabmessungen L x B x H (mm)	72 x 110 x 62
Gewicht	160 g
Farbe	Grau, RAL7035
Material	Selbst auslöschendes PC/ABS, DIN 43880
Schutzklasse	IP20 basierend auf DIN 40050/EN 60529

Tabelle: Gehäusedaten





KLEMMEN	RESI-UI-2SW2L-WT
Versorgung L+ M-	Gebrückte Klemmengruppe zur Weiterversorgung anderer Module mit der Versorgungsspannung: L+: Alle Pins mit L+ sind intern verbunden (gebrückt) Versorgung 0..60Vdc M-: Alle Pins mit M- sind intern verbunden (gebrückt) Masse der Versorgung
SWITCH A IN IN LT RT	Klemme für SCHALTER A: IN: Versorgung, beide Klemmen intern gebrückt LT: Steht der Schalter nach LINKS, wird die Spannung von der Klemme IN an dieser Klemme ausgegeben, sonst ist Kontakt offen RT: Steht der Schalter nach RECHTS, wird die Spannung von der Klemme IN an dieser Klemme ausgegeben, sonst ist Kontakt offen  <p style="text-align: center;">IN IN LT RT</p>
LED B 1 2	Klemme für LED B: 1: +24Vdc Anschluss für LED (Anode) 2: GND Anschluss für LED (Kathode)  <p style="text-align: center;">1 2</p>
SWITCH C IN IN LT RT	Klemme für SCHALTER C: IN: Versorgung, beide Klemmen intern gebrückt LT: Steht der Schalter nach LINKS, wird die Spannung von der Klemme IN an dieser Klemme ausgegeben, sonst ist Kontakt offen RT: Steht der Schalter nach RECHTS, wird die Spannung von der Klemme IN an dieser Klemme ausgegeben, sonst ist Kontakt offen  <p style="text-align: center;">IN IN LT RT</p>
LED D 1 2	Klemme für LED D: 1: +24Vdc Anschluss für LED (Anode) 2: GND Anschluss für LED (Kathode)  <p style="text-align: center;">1 2</p>

Tabelle: Klemmen

4.12 Bedien- und Meldemodul RESI-UI-2P2SW2L-RD mit 2 Potentiometer 10kOhm, 2 Schaltern AUF-MITTE-AB und 2 LEDs in ROT

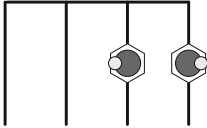
Dieses Handbedienmodul bietet folgende Features:

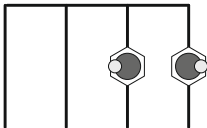
- 2 Potentiometer mit 10kOhm
- 2 Schalter mit Stellung AUF-MITTE-AB
- Kontaktbelastung der Schalter: bei ohmscher Last: max. 5A@28Vdc
- 2 LEDs für 24Vdc Signale in ROT (Jede LED 24Vdc, max. 20mA)
- Abziehbare 18 polige schwarze Anschlussklemme
- 4 abziehbare schwarze Doppelklemmen zum Weiterbrücken der Versorgungsspannung
- Abmessung (LxBxH): 72x110x72mm
- Montage auf EN50022 Schiene oder Wandmontage
- Ideale Lösung um eine DIN ISO 16484 oder VDI 3814 kompatible manuelle bedienebene zu bauen



Abbildung: Unser Bedien- und Meldemodul RESI-UI-2P2SW2L-RD

Proprietary data, company confidential. All rights reserved.
 Confite a titre de secret d'entreprise. Tous droits réservés.
 Comunicado como secreto empresarial. Reservados todos os direitos.
 Confidado como secreto industrial. Nos reservamos todos los derechos.

Weitergabe sowie Vervielfältigung dieser Unterlage, Verwertung und Mitteilung ihres Inhalts nicht gestattet, soweit nicht ausdrücklich anders bestimmt. Alle Rechte vorbehalten, insbesondere für den Fall der Patenterteilung oder GM-Eintragung.

Technische Daten		
Kontaktbelastung		
L+, M- Klemmen		Lagerungstemperatur -20...80 °C
Spannung	max. 60Vdc	Arbeitstemperatur 0...60°C
Strom	max. 4A	Schutzklasse IP20 (EN 60529)
Klemmentyp	4xAbziehbare 2pol Klemme in Schwarz	Feuchtigkeit 25...90 % rF nicht kondensierend
Alle L+ sind intern gebrückt		Abmessungen LxBxH 72mm x 110mm x 62mm
Alle M- sind intern gebrückt		Gewicht 175g
		Montage Auf DIN EN50022 Schiene oder Wandmontage
Potentiometer A, B		
Anzahl der Potentiometer	2	
Bereich	10kOhm	
Toleranz	+/-10%	
Winkel	270°+/-5°	
Leistung	max. 0.5W	
Schalter A, B		
Anzahl der Schalter	2	
Schalter Stellungen	AUF-MITTE-AB	
Spannung pro Schalter	max. 28Vdc	
Strom pro Schalter	Bei ohmscher Last max. 5A@28Vdc	
Klemmen	Eine abziehbare 18pol Klemme in Schwarz	
LED A, B		
Anzahl der LEDs	2	
LED Farbe	ROT	
LED Spannung	24Vdc	
Strom pro LED	max. 20mA	
Leistungsaufnahme pro LED	<0.5W	
Klemmen	Eine abziehbare 18pol Klemme in Schwarz	
Klemmen		
Kabelquerschnitt	max. 1,5 mm ²	
Anzugsmoment	max. 0.5Nm	CE Konformität Ja

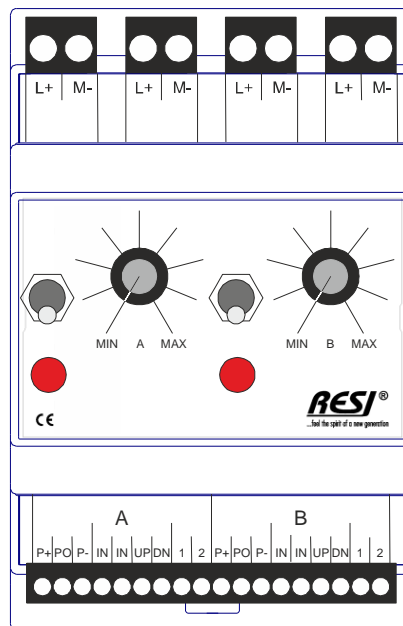
Tabelle: Technische Daten

Abmessungen	
Gehäuseabmessungen L x B x H (mm)	72 x 110 x 62
Gewicht	175 g
Farbe	Grau, RAL7035
Material	Selbst auslöschendes PC/ABS, DIN 43880
Schutzklasse	IP20 basierend auf DIN 40050/EN 60529

Tabelle: Gehäusedaten



KLEMMEN	RESI-UI-2P2SW2L-RD
Versorgung L+ M-	Gebrückte Klemmengruppe zur Weiterversorgung anderer Module mit der Versorgungsspannung: L+: Alle Pins mit L+ sind intern verbunden (gebrückt) Versorgung 0..60Vdc M-: Alle Pins mit M- sind intern verbunden (gebrückt) Masse der Versorgung
GRUPPE A POTI P+ PO P-	Klemme für POTENTIOMETER: P+: Maximum Anschluss des Potentiometers P-: Minimum Anschluss des Potentiometers PO: Anschluss des Sollwerts des Potentiometers 
GRUPPE A SWITCH IN IN UP DN	Klemme für SCHALTER: IN: Versorgung, beide Klemmen intern gebrückt UP: Steht der Schalter nach OBEN, wird die Spannung von der Klemme IN an dieser Klemme ausgegeben, sonst ist Kontakt offen DN: Steht der Schalter nach UNTEN, wird die Spannung von der Klemme IN an dieser Klemme ausgegeben, sonst ist Kontakt offen 
GRUPPE A LED 1 2	Klemme für LED: 1: +24Vdc Anschluss für LED (Anode) 2: GND Anschluss für LED (Kathode) 
GRUPPE B POTI P+ PO P-	Klemme für POTENTIOMETER: P+: Maximum Anschluss des Potentiometers P-: Minimum Anschluss des Potentiometers PO: Anschluss des Sollwerts des Potentiometers 
GRUPPE B SWITCH IN IN UP DN	Klemme für SCHALTER: IN: Versorgung, beide Klemmen intern gebrückt UP: Steht der Schalter nach OBEN, wird die Spannung von der Klemme IN an dieser Klemme ausgegeben, sonst ist Kontakt offen DN: Steht der Schalter nach UNTEN, wird die Spannung von der Klemme IN an dieser Klemme ausgegeben, sonst ist Kontakt offen 
GRUPPE B LED 1 2	Klemme für LED: 1: +24Vdc Anschluss für LED (Anode) 2: GND Anschluss für LED (Kathode) 

Tabelle: Klemmen

4.13 Bedien- und Meldemodul RESI-UI-2P2SW2L-YE mit 2 Potentiometer 10kOhm, 2 Schaltern AUF-MITTE-AB und 2 LEDs in GELB

Dieses Handbedienmodul bietet folgende Features:

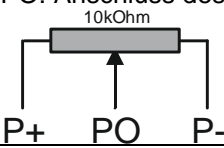
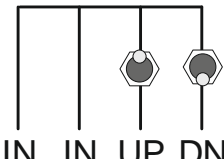
- 2 Potentiometer mit 10kOhm
- 2 Schalter mit Stellung AUF-MITTE-AB
- Kontaktbelastung der Schalter: bei ohmscher Last: max. 5A@28Vdc
- 2 LEDs für 24Vdc Signale in GELB (Jede LED 24Vdc, max. 20mA)
- Abziehbare 18 polige schwarze Anschlussklemme
- 4 abziehbare schwarze Doppelklemmen zum Weiterbrücken der Versorgungsspannung
- Abmessung (LxBxH): 72x110x72mm
- Montage auf EN50022 Schiene oder Wandmontage
- Ideale Lösung um eine DIN ISO 16484 oder VDI 3814 kompatible manuelle bedienebene zu bauen

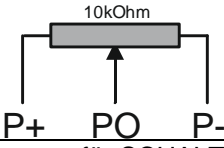
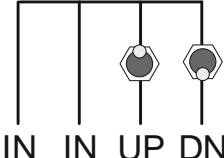
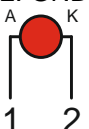

Abbildung: Unser Bedien- und Meldemodul RESI-UI-2P2SW2L-YE

Proprietary data, company confidential. All rights reserved.
 Confite a title de secret d'entreprise. Tous droits réservés.
 Comunicado como secreto empresarial. Reservados todos os direitos.
 Confiado como secreto industrial. Nos reservamos todos los derechos.

Weitergabe sowie Vervielfältigung dieser Unterlage, Verwertung und Mitteilung ihres Inhalts nicht gestattet, soweit nicht ausdrücklich anders bestimmt. Alle Rechte vorbehalten, insbesondere für den Fall der Patenterteilung oder GM-Eintragung.

Technische Daten		
Kontaktbelastung		
L+, M- Klemmen		Lagerungstemperatur -20...80 °C
Spannung	max. 60Vdc	Arbeitstemperatur 0...60°C
Strom	max. 4A	Schutzklasse IP20 (EN 60529)
Klemmentyp	4xAbziehbare 2pol Klemme in Schwarz	Feuchtigkeit 25...90 % rF nicht kondensierend
Alle L+ sind intern gebrückt		Abmessungen LxBxH 72mm x 110mm x 62mm
Alle M- sind intern gebrückt		Gewicht 175g
		Montage Auf DIN EN50022 Schiene oder Wandmontage
Potentiometer A, B		
Anzahl der Potentiometer	2	
Bereich	10kOhm	
Toleranz	+/-10%	
Winkel	270°+/-5°	
Leistung	max. 0.5W	
Schalter A, B		
Anzahl der Schalter	2	
Schalter Stellungen	AUF-MITTE-AB	
Spannung pro Schalter	max. 28Vdc	
Strom pro Schalter	Bei ohmscher Last max. 5A@28Vdc	
Klemmen	Eine abziehbare 18pol Klemme in Schwarz	
LED A, B		
Anzahl der LEDs	2	
LED Farbe	GELB	
LED Spannung	24Vdc	
Strom pro LED	max. 20mA	
Leistungsaufnahme pro LED	<0.5W	
Klemmen	Eine abziehbare 18pol Klemme in Schwarz	
Klemmen		
Kabelquerschnitt	max. 1,5 mm ²	
Anzugsmoment	max. 0.5Nm	CE Konformität Ja

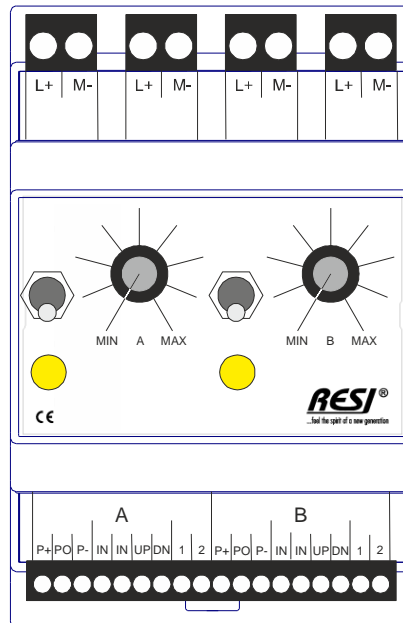
Tabelle: Technische Daten

Abmessungen	
Gehäuseabmessungen L x B x H (mm)	72 x 110 x 62
Gewicht	175 g
Farbe	Grau, RAL7035
Material	Selbst auslöschendes PC/ABS, DIN 43880
Schutzklasse	IP20 basierend auf DIN 40050/EN 60529

Tabelle: Gehäusedaten





KLEMMEN	RESI-UI-2P2SW2L-YE
Versorgung L+ M-	Gebrückte Klemmengruppe zur Weiterversorgung anderer Module mit der Versorgungsspannung: L+: Alle Pins mit L+ sind intern verbunden (gebrückt) Versorgung 0..60Vdc M-: Alle Pins mit M- sind intern verbunden (gebrückt) Masse der Versorgung
GRUPPE A POTI P+ PO P-	Klemme für POTENTIOMETER: P+: Maximum Anschluss des Potentiometers P-: Minimum Anschluss des Potentiometers PO: Anschluss des Sollwerts des Potentiometers 
GRUPPE A SWITCH IN IN UP DN	Klemme für SCHALTER: IN: Versorgung, beide Klemmen intern gebrückt UP: Steht der Schalter nach OBEN, wird die Spannung von der Klemme IN an dieser Klemme ausgegeben, sonst ist Kontakt offen DN: Steht der Schalter nach UNTEN, wird die Spannung von der Klemme IN an dieser Klemme ausgegeben, sonst ist Kontakt offen 
GRUPPE A LED 1 2	Klemme für LED: 1: +24Vdc Anschluss für LED (Anode) 2: GND Anschluss für LED (Kathode) 
GRUPPE B POTI P+ PO P-	Klemme für POTENTIOMETER: P+: Maximum Anschluss des Potentiometers P-: Minimum Anschluss des Potentiometers PO: Anschluss des Sollwerts des Potentiometers 
GRUPPE B SWITCH IN IN UP DN	Klemme für SCHALTER: IN: Versorgung, beide Klemmen intern gebrückt UP: Steht der Schalter nach OBEN, wird die Spannung von der Klemme IN an dieser Klemme ausgegeben, sonst ist Kontakt offen DN: Steht der Schalter nach UNTEN, wird die Spannung von der Klemme IN an dieser Klemme ausgegeben, sonst ist Kontakt offen 
GRUPPE B LED 1 2	Klemme für LED: 1: +24Vdc Anschluss für LED (Anode) 2: GND Anschluss für LED (Kathode) 

Tabelle: Klemmen

4.14 Bedien- und Meldemodul RESI-UI-2P2SW2L-GN mit 2 Potentiometer 10kOhm, 2 Schaltern AUF-MITTE-AB und 2 LEDs in GRÜN

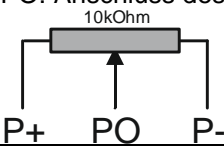
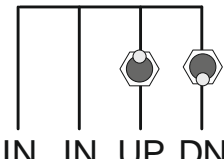
Dieses Handbedienmodul bietet folgende Features:

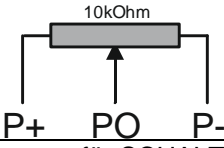
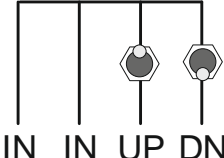
- 2 Potentiometer mit 10kOhm
- 2 Schalter mit Stellung AUF-MITTE-AB
- Kontaktbelastung der Schalter: bei ohmscher Last: max. 5A@28Vdc
- 2 LEDs für 24Vdc Signale in GRÜN (Jede LED 24Vdc, max. 20mA)
- Abziehbare 18 polige schwarze Anschlussklemme
- 4 abziehbare schwarze Doppelklemmen zum Weiterbrücken der Versorgungsspannung
- Abmessung (LxBxH): 72x110x72mm
- Montage auf EN50022 Schiene oder Wandmontage
- Ideale Lösung um eine DIN ISO 16484 oder VDI 3814 kompatible manuelle bedienebene zu bauen



Abbildung: Unser Bedien- und Meldemodul RESI-UI-2P2SW2L-GN

Proprietary data, company confidential. All rights reserved.
 Confite a title de secret d'entreprise. Tous droits réservés.
 Comunicado como secreto empresarial. Reservados todos os direitos.
 Confidado como secreto industrial. Nos reservamos todos los derechos.

Weitergabe sowie Vervielfältigung dieser Unterlage, Verwertung und Mitteilung ihres Inhalts nicht gestattet, soweit nicht ausdrücklich anders bestimmt. Alle Rechte vorbehalten, insbesondere für den Fall der Patenterteilung oder GM-Eintragung.

Technische Daten		
Kontaktbelastung		
L+, M- Klemmen		Lagerungstemperatur -20...80 °C
Spannung	max. 60Vdc	Arbeitstemperatur 0...60°C
Strom	max. 4A	Schutzklasse IP20 (EN 60529)
Klemmentyp	4xAbziehbare 2pol Klemme in Schwarz	Feuchtigkeit 25...90 % rF nicht kondensierend
Alle L+ sind intern gebrückt		Abmessungen LxBxH 72mm x 110mm x 62mm
Alle M- sind intern gebrückt		Gewicht 175g
		Montage Auf DIN EN50022 Schiene oder Wandmontage
Potentiometer A, B		
Anzahl der Potentiometer	2	
Bereich	10kOhm	
Toleranz	+/-10%	
Winkel	270°+/-5°	
Leistung	max. 0.5W	
Schalter A, B		
Anzahl der Schalter	2	
Schalter Stellungen	AUF-MITTE-AB	
Spannung pro Schalter	max. 28Vdc	
Strom pro Schalter	Bei ohmscher Last max. 5A@28Vdc	
Klemmen	Eine abziehbare 18pol Klemme in Schwarz	
LED A, B		
Anzahl der LEDs	2	
LED Farbe	GRÜN	
LED Spannung	24Vdc	
Strom pro LED	max. 20mA	
Leistungsaufnahme pro LED	<0.5W	
Klemmen	Eine abziehbare 18pol Klemme in Schwarz	
Klemmen		
Kabelquerschnitt	max. 1,5 mm ²	
Anzugsmoment	max. 0.5Nm	CE Konformität Ja

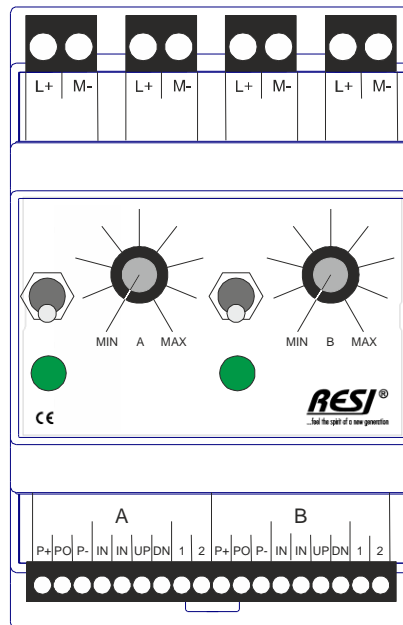
Tabelle: Technische Daten

Abmessungen	
Gehäuseabmessungen L x B x H (mm)	72 x 110 x 62
Gewicht	175 g
Farbe	Grau, RAL7035
Material	Selbst auslöschendes PC/ABS, DIN 43880
Schutzklasse	IP20 basierend auf DIN 40050/EN 60529

Tabelle: Gehäusedaten



KLEMMEN	RESI-UI-2P2SW2L-GN
Versorgung L+ M-	Gebrückte Klemmengruppe zur Weiterversorgung anderer Module mit der Versorgungsspannung: L+: Alle Pins mit L+ sind intern verbunden (gebrückt) Versorgung 0..60Vdc M-: Alle Pins mit M- sind intern verbunden (gebrückt) Masse der Versorgung
GRUPPE A POTI P+ PO P-	Klemme für POTENTIOMETER: P+: Maximum Anschluss des Potentiometers P-: Minimum Anschluss des Potentiometers PO: Anschluss des Sollwerts des Potentiometers 
GRUPPE A SWITCH IN IN UP DN	Klemme für SCHALTER: IN: Versorgung, beide Klemmen intern gebrückt UP: Steht der Schalter nach OBEN, wird die Spannung von der Klemme IN an dieser Klemme ausgegeben, sonst ist Kontakt offen DN: Steht der Schalter nach UNTEN, wird die Spannung von der Klemme IN an dieser Klemme ausgegeben, sonst ist Kontakt offen 
GRUPPE A LED 1 2	Klemme für LED: 1: +24Vdc Anschluss für LED (Anode) 2: GND Anschluss für LED (Kathode) 
GRUPPE B POTI P+ PO P-	Klemme für POTENTIOMETER: P+: Maximum Anschluss des Potentiometers P-: Minimum Anschluss des Potentiometers PO: Anschluss des Sollwerts des Potentiometers 
GRUPPE B SWITCH IN IN UP DN	Klemme für SCHALTER: IN: Versorgung, beide Klemmen intern gebrückt UP: Steht der Schalter nach OBEN, wird die Spannung von der Klemme IN an dieser Klemme ausgegeben, sonst ist Kontakt offen DN: Steht der Schalter nach UNTEN, wird die Spannung von der Klemme IN an dieser Klemme ausgegeben, sonst ist Kontakt offen 
GRUPPE B LED 1 2	Klemme für LED: 1: +24Vdc Anschluss für LED (Anode) 2: GND Anschluss für LED (Kathode) 

Tabelle: Klemmen

4.15 Bedien- und Meldemodul RESI-UI-2P2SW2L-BL mit 2 Potentiometer 10kOhm, 2 Schaltern AUF-MITTE-AB und 2 LEDs in BLAU

Dieses Handbedienmodul bietet folgende Features:

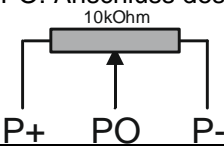
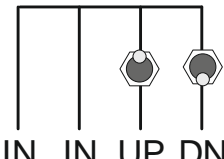
- 2 Potentiometer mit 10kOhm
- 2 Schalter mit Stellung AUF-MITTE-AB
- Kontaktbelastung der Schalter: bei ohmscher Last: max. 5A@28Vdc
- 2 LEDs für 24Vdc Signale in BLAU (Jede LED 24Vdc, max. 20mA)
- Abziehbare 18 polige schwarze Anschlussklemme
- 4 abziehbare schwarze Doppelklemmen zum Weiterbrücken der Versorgungsspannung
- Abmessung (LxBxH): 72x110x72mm
- Montage auf EN50022 Schiene oder Wandmontage
- Ideale Lösung um eine DIN ISO 16484 oder VDI 3814 kompatible manuelle bedienebene zu bauen

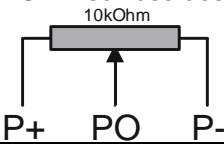
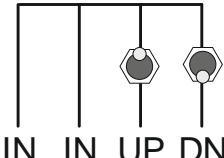
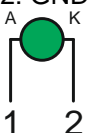

Abbildung: Unser Bedien- und Meldemodul RESI-UI-2P2SW2L-BL

Proprietary data, company confidential. All rights reserved.
 Confite a title de secret d'entreprise. Tous droits réservés.
 Comunicado como secreto empresarial. Reservados todos os direitos.
 Confidado como secreto industrial. Nos reservamos todos los derechos.

Weitergabe sowie Vervielfältigung dieser Unterlage, Verwertung und Mitteilung ihres Inhalts nicht gestattet, soweit nicht ausdrücklich anders bestimmt. Alle Rechte vorbehalten, insbesondere für den Fall der Patenterteilung oder GM-Eintragung.

Technische Daten		
Kontaktbelastung		
L+, M- Klemmen		Lagerungstemperatur -20...80 °C
Spannung	max. 60Vdc	Arbeitstemperatur 0...60°C
Strom	max. 4A	Schutzklasse IP20 (EN 60529)
Klemmentyp	4xAbziehbare 2pol Klemme in Schwarz	Feuchtigkeit 25...90 % rF nicht kondensierend
Alle L+ sind intern gebrückt		Abmessungen LxBxH 72mm x 110mm x 62mm
Alle M- sind intern gebrückt		Gewicht 175g
		Montage Auf DIN EN50022 Schiene oder Wandmontage
Potentiometer A, B		
Anzahl der Potentiometer	2	
Bereich	10kOhm	
Toleranz	+/-10%	
Winkel	270°+/-5°	
Leistung	max. 0.5W	
Schalter A, B		
Anzahl der Schalter	2	
Schalter Stellungen	AUF-MITTE-AB	
Spannung pro Schalter	max. 28Vdc	
Strom pro Schalter	Bei ohmscher Last max. 5A@28Vdc	
Klemmen	Eine abziehbare 18pol Klemme in Schwarz	
LED A, B		
Anzahl der LEDs	2	
LED Farbe	BLAU	
LED Spannung	24Vdc	
Strom pro LED	max. 20mA	
Leistungsaufnahme pro LED	<0.5W	
Klemmen	Eine abziehbare 18pol Klemme in Schwarz	
Klemmen		
Kabelquerschnitt	max. 1,5 mm ²	
Anzugsmoment	max. 0.5Nm	CE Konformität Ja

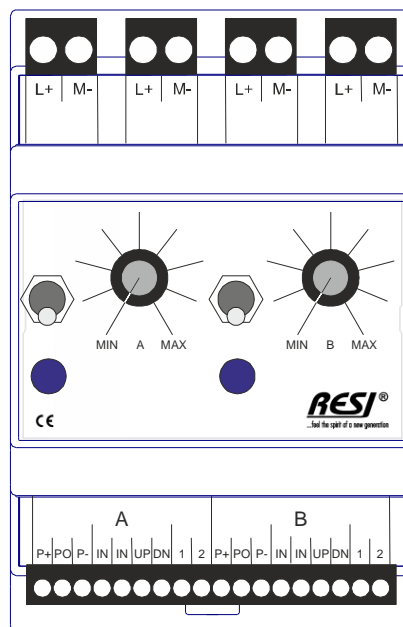
Tabelle: Technische Daten

Abmessungen	
Gehäuseabmessungen L x B x H (mm)	72 x 110 x 62
Gewicht	175 g
Farbe	Grau, RAL7035
Material	Selbst auslöschendes PC/ABS, DIN 43880
Schutzklasse	IP20 basierend auf DIN 40050/EN 60529

Tabelle: Gehäusedaten

KLEMMEN	RESI-UI-2P2SW2L-BL
Versorgung L+ M-	Gebrückte Klemmengruppe zur Weiterversorgung anderer Module mit der Versorgungsspannung: L+: Alle Pins mit L+ sind intern verbunden (gebrückt) Versorgung 0..60Vdc M-: Alle Pins mit M- sind intern verbunden (gebrückt) Masse der Versorgung
GRUPPE A POTI P+ PO P-	Klemme für POTENTIOMETER: P+: Maximum Anschluss des Potentiometers P-: Minimum Anschluss des Potentiometers PO: Anschluss des Sollwerts des Potentiometers 
GRUPPE A SWITCH IN IN UP DN	Klemme für SCHALTER: IN: Versorgung, beide Klemmen intern gebrückt UP: Steht der Schalter nach OBEN, wird die Spannung von der Klemme IN an dieser Klemme ausgegeben, sonst ist Kontakt offen DN: Steht der Schalter nach UNTEN, wird die Spannung von der Klemme IN an dieser Klemme ausgegeben, sonst ist Kontakt offen 
GRUPPE A LED 1 2	Klemme für LED: 1: +24Vdc Anschluss für LED (Anode) 2: GND Anschluss für LED (Kathode) 
GRUPPE B POTI P+ PO P-	Klemme für POTENTIOMETER: P+: Maximum Anschluss des Potentiometers P-: Minimum Anschluss des Potentiometers PO: Anschluss des Sollwerts des Potentiometers 
GRUPPE B SWITCH IN IN UP DN	Klemme für SCHALTER: IN: Versorgung, beide Klemmen intern gebrückt UP: Steht der Schalter nach OBEN, wird die Spannung von der Klemme IN an dieser Klemme ausgegeben, sonst ist Kontakt offen DN: Steht der Schalter nach UNTEN, wird die Spannung von der Klemme IN an dieser Klemme ausgegeben, sonst ist Kontakt offen 
GRUPPE B LED 1 2	Klemme für LED: 1: +24Vdc Anschluss für LED (Anode) 2: GND Anschluss für LED (Kathode) 

Tabelle: Klemmen

4.16 Bedien- und Meldemodul RESI-UI-2P2SW2L-WT mit 2 Potentiometer 10kOhm, 2 Schaltern AUF-MITTE-AB und 2 LEDs in WEISS

Dieses Handbedienmodul bietet folgende Features:

- 2 Potentiometer mit 10kOhm
- 2 Schalter mit Stellung AUF-MITTE-AB
- Kontaktbelastung der Schalter: bei ohmscher Last: max. 5A@28Vdc
- 2 LEDs für 24Vdc Signale in WEISS (Jede LED 24Vdc, max. 20mA)
- Abziehbare 18 polige schwarze Anschlussklemme
- 4 abziehbare schwarze Doppelklemmen zum Weiterbrücken der Versorgungsspannung
- Abmessung (LxBxH): 72x110x72mm
- Montage auf EN50022 Schiene oder Wandmontage
- Ideale Lösung um eine DIN ISO 16484 oder VDI 3814 kompatible manuelle bedienebene zu bauen

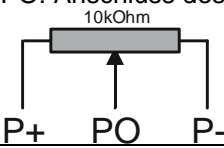
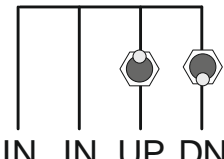
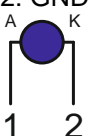
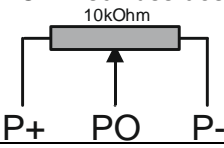
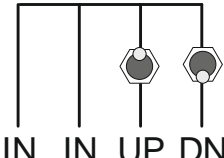
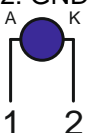

Abbildung: Unser Bedien- und Meldemodul RESI-UI-2P2SW2L-WT

Proprietary data, company confidential. All rights reserved.
 Confite a titre de secret d'entreprise. Tous droits réservés.
 Comunicado como secreto empresarial. Reservados todos os direitos.
 Confidado como secreto industrial. Nos reservamos todos los derechos.

Weitergabe sowie Vervielfältigung dieser Unterlage, Verwertung und Mitteilung ihres Inhalts nicht gestattet, soweit nicht ausdrücklich anders bestimmt. Alle Rechte vorbehalten, insbesondere für den Fall der Patenterteilung oder GM-Eintragung.

Proprietary data, company confidential. All rights reserved.
 Confite a titre de secret d'entreprise. Tous droits réservés.
 Comunicado como secreto empresarial. Reservados todos os direitos.
 Confiado como secreto industrial. Nos reservamos todos los derechos.

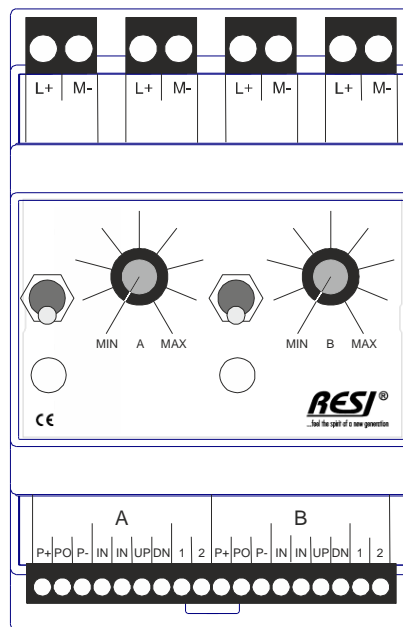
Weitergabe sowie Vervielfältigung dieser Unterlage, Verwertung und Mitteilung ihres Inhalts nicht gestattet, soweit nicht ausdrücklich anders angegeben. Alle Rechte vorbehalten, insbesondere für den Fall der Patenterteilung oder GM-Eintragung.

Technische Daten		
Kontaktbelastung		
L+, M- Klemmen		Lagerungstemperatur -20...80 °C
Spannung	max. 60Vdc	Arbeitstemperatur 0...60°C
Strom	max. 4A	Schutzklasse IP20 (EN 60529)
Klemmentyp	4xAbziehbare 2pol Klemme in Schwarz	Feuchtigkeit 25...90 % rF nicht kondensierend
Alle L+ sind intern gebrückt		Abmessungen LxBxH 72mm x 110mm x 62mm
Alle M- sind intern gebrückt		Gewicht 175g
		Montage Auf DIN EN50022 Schiene oder Wandmontage
Potentiometer A, B		
Anzahl der Potentiometer	2	
Bereich	10kOhm	
Toleranz	+/-10%	
Winkel	270°+/-5°	
Leistung	max. 0.5W	
Schalter A, B		
Anzahl der Schalter	2	
Schalter Stellungen	AUF-MITTE-AB	
Spannung pro Schalter	max. 28Vdc	
Strom pro Schalter	Bei ohmscher Last max. 5A@28Vdc	
Klemmen	Eine abziehbare 18pol Klemme in Schwarz	
LED A, B		
Anzahl der LEDs	2	
LED Farbe	WEISS	
LED Spannung	24Vdc	
Strom pro LED	max. 20mA	
Leistungsaufnahme pro LED	<0.5W	
Klemmen	Eine abziehbare 18pol Klemme in Schwarz	
Klemmen		
Kabelquerschnitt	max. 1,5 mm ²	
Anzugsmoment	max. 0.5Nm	CE Konformität Ja

Tabelle: Technische Daten

Abmessungen	
Gehäuseabmessungen L x B x H (mm)	72 x 110 x 62
Gewicht	175 g
Farbe	Grau, RAL7035
Material	Selbst auslöschendes PC/ABS, DIN 43880
Schutzklasse	IP20 basierend auf DIN 40050/EN 60529

Tabelle: Gehäusedaten



KLEMMEN	RESI-UI-2P2SW2L-WT
Versorgung L+ M-	Gebrückte Klemmengruppe zur Weiterversorgung anderer Module mit der Versorgungsspannung: L+: Alle Pins mit L+ sind intern verbunden (gebrückt) Versorgung 0..60Vdc M-: Alle Pins mit M- sind intern verbunden (gebrückt) Masse der Versorgung
GRUPPE A POTI P+ PO P-	Klemme für POTENTIOMETER: P+: Maximum Anschluss des Potentiometers P-: Minimum Anschluss des Potentiometers PO: Anschluss des Sollwerts des Potentiometers 
GRUPPE A SWITCH IN IN UP DN	Klemme für SCHALTER: IN: Versorgung, beide Klemmen intern gebrückt UP: Steht der Schalter nach OBEN, wird die Spannung von der Klemme IN an dieser Klemme ausgegeben, sonst ist Kontakt offen DN: Steht der Schalter nach UNTEN, wird die Spannung von der Klemme IN an dieser Klemme ausgegeben, sonst ist Kontakt offen 
GRUPPE A LED 1 2	Klemme für LED: 1: +24Vdc Anschluss für LED (Anode) 2: GND Anschluss für LED (Kathode) 
GRUPPE B POTI P+ PO P-	Klemme für POTENTIOMETER: P+: Maximum Anschluss des Potentiometers P-: Minimum Anschluss des Potentiometers PO: Anschluss des Sollwerts des Potentiometers 
GRUPPE B SWITCH IN IN UP DN	Klemme für SCHALTER: IN: Versorgung, beide Klemmen intern gebrückt UP: Steht der Schalter nach OBEN, wird die Spannung von der Klemme IN an dieser Klemme ausgegeben, sonst ist Kontakt offen DN: Steht der Schalter nach UNTEN, wird die Spannung von der Klemme IN an dieser Klemme ausgegeben, sonst ist Kontakt offen 
GRUPPE B LED 1 2	Klemme für LED: 1: +24Vdc Anschluss für LED (Anode) 2: GND Anschluss für LED (Kathode) 

Tabelle: Klemmen

5 RESI Brückenmodule

5.1 Brückenmodul RESI-BR-1X4IO4P-BK-BK für 4 Sensoren/Aktoren mit 2 Signalen und Versorgung

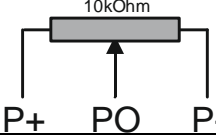
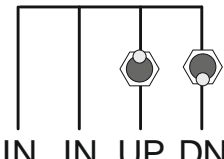
Dieses Brückenmodul bietet folgende Features:

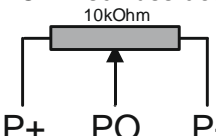
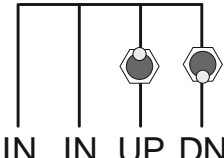
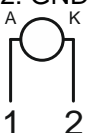
- Vier abziehbare 4polige Klemmen in Schwarz zum Anschluss externer Sensoren/Aktoren
- Zwei abziehbare 2polige Klemmen in Schwarz für die Verkabelung der Spannungsversorgung aller 4 Abgangsklemmen
- Vier abziehbare 3polige Klemmen in Schwarz für die Verkabelung der Signale an den vier Abgangsklemmen
- Beschriftung der vier Abgänge am Deckel mit Beschriftungsgerät
- Belastung: Spannungsversorgung über PWR: max. 60Vdc, max. 5A, Signale: max. 60Vdc, max. 1A
- Abmessung (LxBxH): 72x110x72mm
- Montage auf EN50022 Schiene oder Wandmontage



Abbildung: Unser Brückenmodul RESI-BR-1X4IO4P-BK-BK

Proprietary data, company confidential. All rights reserved.
 Confite a titre de secret d'entreprise. Tous droits réservés.
 Comunicado como secreto empresarial. Reservados todos os direitos.
 Confidado como secreto industrial. Nos reservamos todos los derechos.

Weitergabe sowie Vervielfältigung dieser Unterlage, Verwertung und Mitteilung ihres Inhalts nicht gestattet, soweit nicht ausdrücklich anders bestimmt. Alle Rechte vorbehalten, insbesondere für den Fall der Patenterteilung oder GM-Eintragung.

Technische Daten		
Kontaktbelastung		
Spannung	max. 60Vdc	Lagerungstemperatur -20...80 °C
Strom	Spannungsversorgung: max. 5A Signale: max. 1A	Arbeitstemperatur 0...60°C
Anschlüsse		Feuchtigkeit 25...90 % rF nicht kondensierend
Klemmen	4 Klemmenblöcke	Schutzklasse IP20 (EN 60529)
Sensoren/Aktoren		Abmessungen LxBxH 72mm x 110mm x 62mm
Klemmentyp	Abziehbare Vierfachklemme	Gewicht 150g
Klemmenfarbe	Schwarz	Montage Auf DIN EN50022 Schiene oder Wandmontage
Klemme	2 abziehbare	
Spannungsversorgung	Zweifachklemmen	
Klemmentyp	Abziehbare Vierfachklemme	
Klemmenfarbe	Schwarz	
Klemme Signalversorgung	4 abziehbare Klemmenblöcke	
Klemmentyp	Abziehbare Dreifachklemme	
Klemmenfarbe	Schwarz	
Klemmen		
Kabelquerschnitt	max. 1,5 mm ²	
Anzugsmoment	max. 0.5Nm	CE Konformität Ja

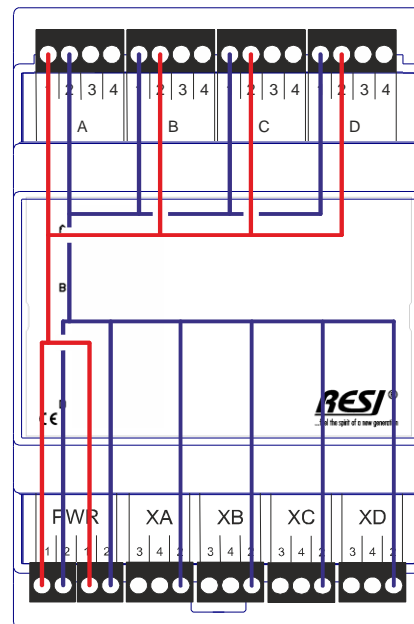
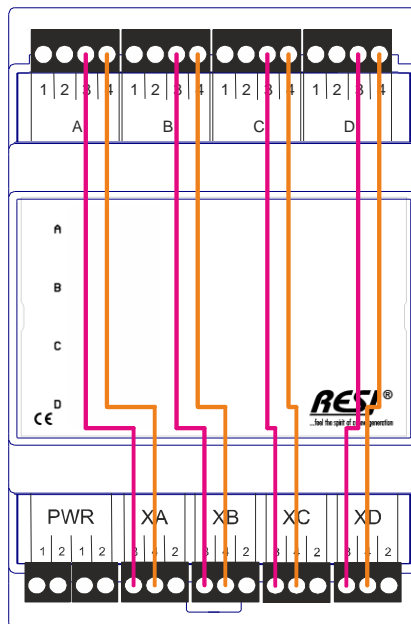
Tabelle: Technische Daten

Abmessungen	
Gehäuseabmessungen L x B x H (mm)	72 x 110 x 62
Gewicht	150 g
Farbe	Grau, RAL7035
Material	Selbst auslöschendes PC/ABS, DIN 43880
Schutzklasse	IP20 basierend auf DIN 40050/EN 60529

Tabelle: Gehäusedaten

KLEMMEN	RESI-BR-1X4IO4P-BK-BK
PWR	Spannungsversorgung für die IO Klemmen A, B, C, D:
1	1: L+ der Spannungsversorgung
2	2: M- (Masse) der Spannungsversorgung
1	Alle Pins mit 1 sind im Modul intern verbunden (gebrückt)
2	Alle Pins mit 2 sind im Modul intern verbunden (gebrückt)
A	Anschlussklemme für externen Sensor/Aktor A:
1	1: L+ der Spannungsversorgung von der Klemme PWR.1
2	2: M+ (Masse) der Spannungsversorgung von der Klemme PWR.2
3	3: Signal von der Klemme XA.3
4	4: Signal von der Klemme XA.4
B	Anschlussklemme für externen Sensor/Aktor B:
1	1: L+ der Spannungsversorgung von der Klemme PWR.1
2	2: M+ (Masse) der Spannungsversorgung von der Klemme PWR.2
3	3: Signal von der Klemme XB.3
4	4: Signal von der Klemme XB.4
C	Anschlussklemme für externen Sensor/Aktor C:
1	1: L+ der Spannungsversorgung von der Klemme PWR.1
2	2: M+ (Masse) der Spannungsversorgung von der Klemme PWR.2
3	3: Signal von der Klemme XC.3
4	4: Signal von der Klemme XC.4
D	Anschlussklemme für externen Sensor/Aktor D:
1	1: L+ der Spannungsversorgung von der Klemme PWR.1
2	2: M+ (Masse) der Spannungsversorgung von der Klemme PWR.2
3	3: Signal von der Klemme XD.3
4	4: Signal von der Klemme XD.4
XA	Versorgungsklemme mit Sensor/Aktor Signalen für Klemme A:
3	3: Signal an die Klemme A.3
4	4: Signal an die Klemme A.4
2	2: M+ (Masse) der Spannungsversorgung von der Klemme PWR.2
XB	Versorgungsklemme mit Sensor/Aktor Signalen für Klemme B:
3	3: Signal an die Klemme B.3
4	4: Signal an die Klemme B.4
2	2: M+ (Masse) der Spannungsversorgung von der Klemme PWR.2
XC	Versorgungsklemme mit Sensor/Aktor Signalen für Klemme C:
3	3: Signal an die Klemme C.3
4	4: Signal an die Klemme C.4
2	2: M+ (Masse) der Spannungsversorgung von der Klemme PWR.2
XD	Versorgungsklemme mit Sensor/Aktor Signalen für Klemme D:
3	3: Signal an die Klemme D.3
4	4: Signal an die Klemme D.4
2	2: M+ (Masse) der Spannungsversorgung von der Klemme PWR.2

Tabelle: Klemmen

5.1.1 Verkabelungsbeispiel

Hier finden Sie Beispiele wie das Modul verkabelt werden kann:



Abbildung: Beispiel: Anschluss von zwei Mischern/Ventilen mit analogen Stellsignal und analoger Rückmeldung

Proprietary data, company confidential. All rights reserved.
 Confite a title de secret d'entreprise. Tous droits réservés.
 Comunicado como segredo empresarial. Reservados todos os direitos.
 Confidado como secreto industrial. Nos reservamos todos los derechos.

Weitergabe sowie Vervielfältigung dieser Unterlage, Verwertung und Mitteilung ihres Inhalts nicht gestattet, soweit nicht ausdrücklich anders bestimmt. Alle Rechte vorbehalten, insbesondere für den Fall der Patenterteilung oder GM-Eintragung.

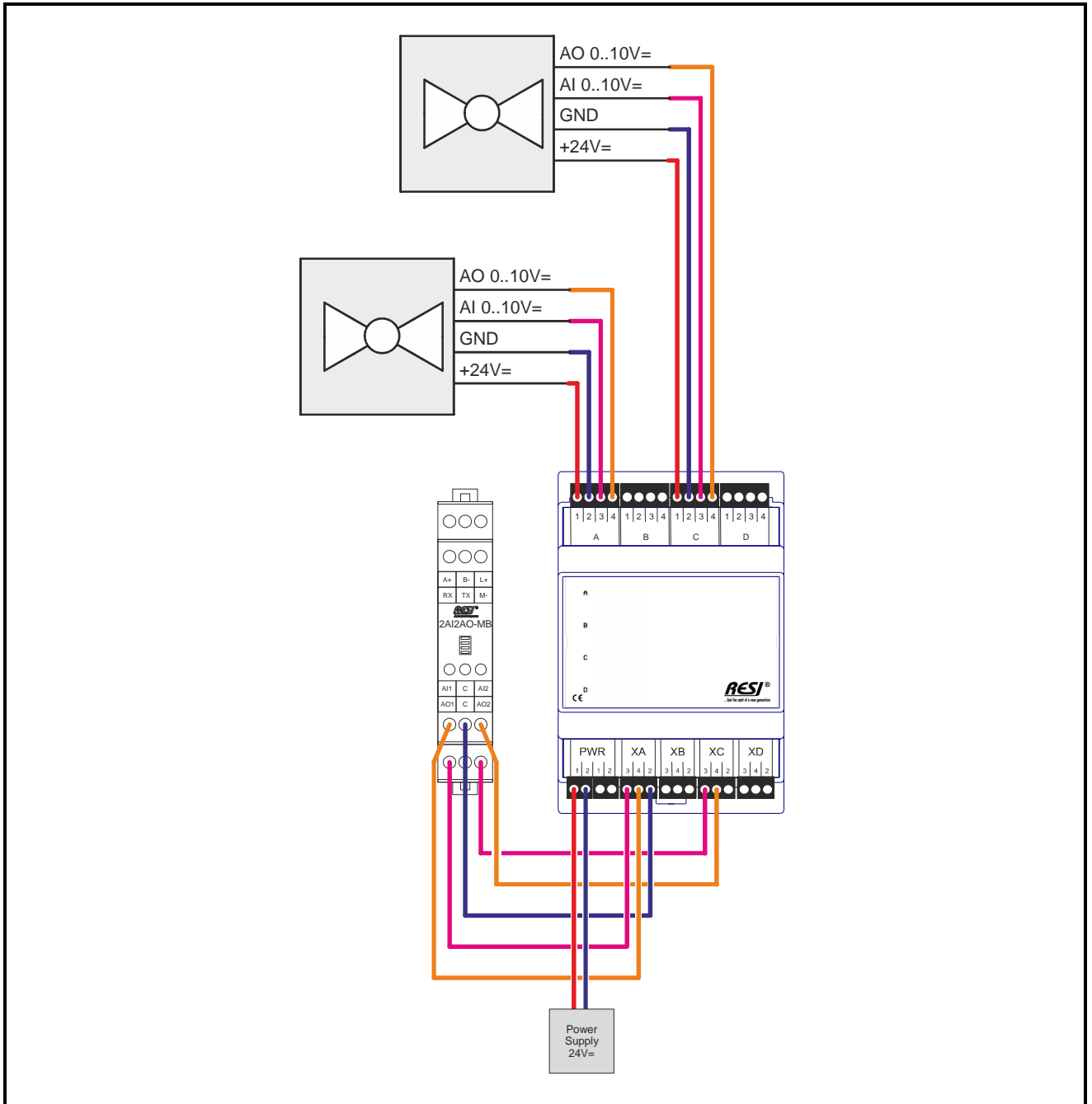

Abbildung: Beispiel: Anschluss von vier Volumenstromreglern (VSR) mit analogem Stellsignal und analoger Rückmeldung

5.2 Brückenmodul RESI-BR-1X4IO4P-BK-GY für 4 Sensoren/Aktoren mit 2 Signalen und Versorgung

Dieses Brückenmodul bietet folgende Features:

- Vier abziehbare 4polige Klemmen in Dunkelgrau zum Anschluss externer Sensoren/Aktoren
- Zwei abziehbare 2polige Klemmen in Schwarz für die Verkabelung der Spannungsversorgung aller 4 Abgangsklemmen
- Vier abziehbare 3polige Klemmen in Schwarz für die Verkabelung der Signale an den vier Abgangsklemmen
- Beschriftung der vier Abgänge am Deckel mit Beschriftungsgerät
- Belastung: Spannungsversorgung über PWR: max. 60Vdc, max. 5A, Signale: max. 60Vdc, max. 1A
- Abmessung (LxBxH): 72x110x72mm
- Montage auf EN50022 Schiene oder Wandmontage

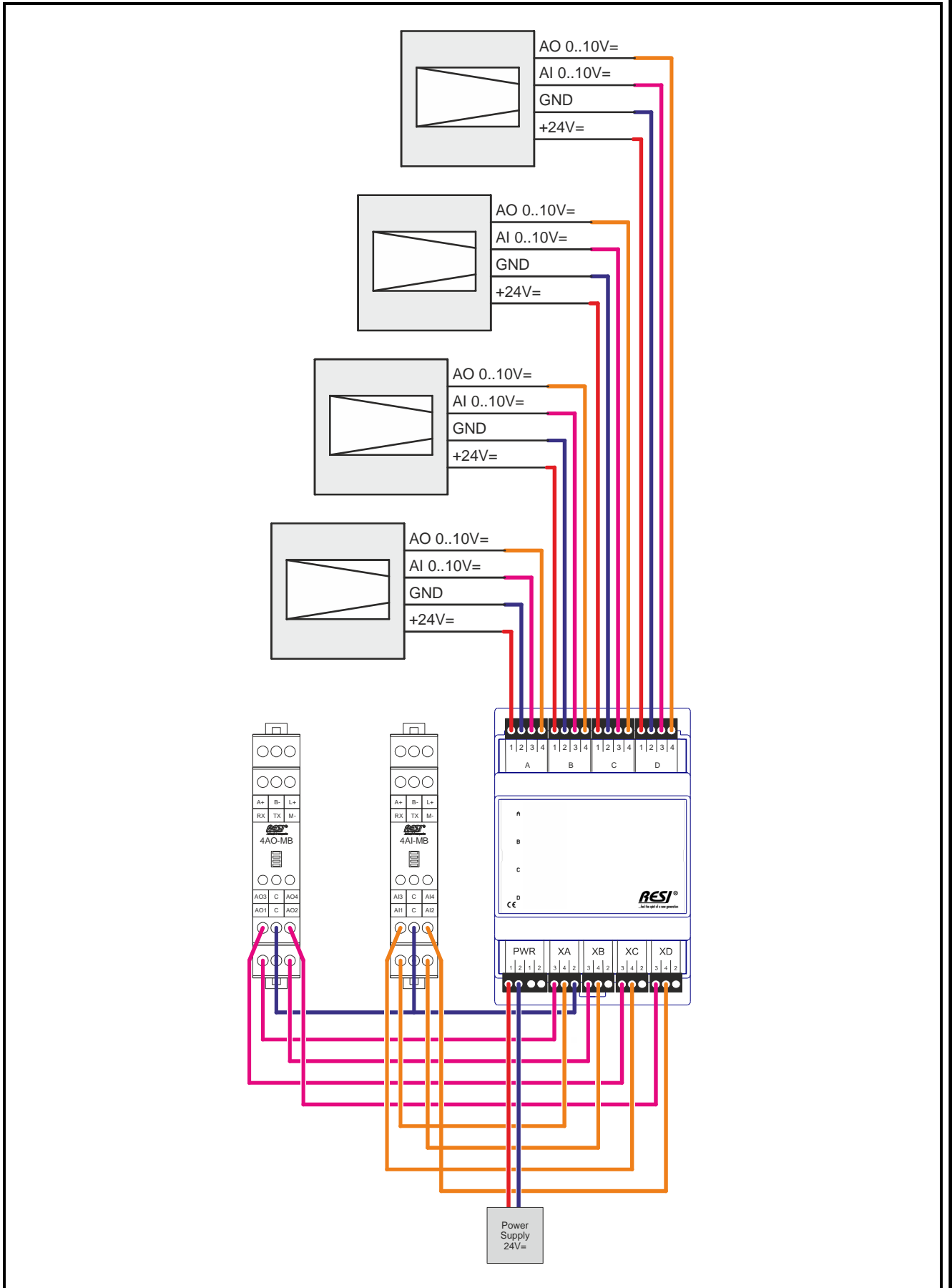

Abbildung: Unser Brückenmodul RESI-BR-1X4IO4P-BK-GY

Proprietary data, company confidential. All rights reserved.
 Confite a title de secret d'entreprise. Tous droits réservés.
 Comunicado como secreto empresarial. Reservados todos os direitos.
 Confiado como secreto industrial. Nos reservamos todos los derechos.

Weitergabe sowie Vervielfältigung dieser Unterlage, Verwertung und Mitteilung ihres Inhalts nicht gestattet, soweit nicht ausdrücklich anders bestimmt. Alle Rechte vorbehalten, insbesondere für den Fall der Patenterteilung oder GM-Eintragung.

Proprietary data, company confidential. All rights reserved.
 Confite a titre de secret d'entreprise. Tous droits réservés.
 Comunicado como secreto empresarial. Reservados todos os direitos.
 Confidado como secreto industrial. Nos reservamos todos los derechos.

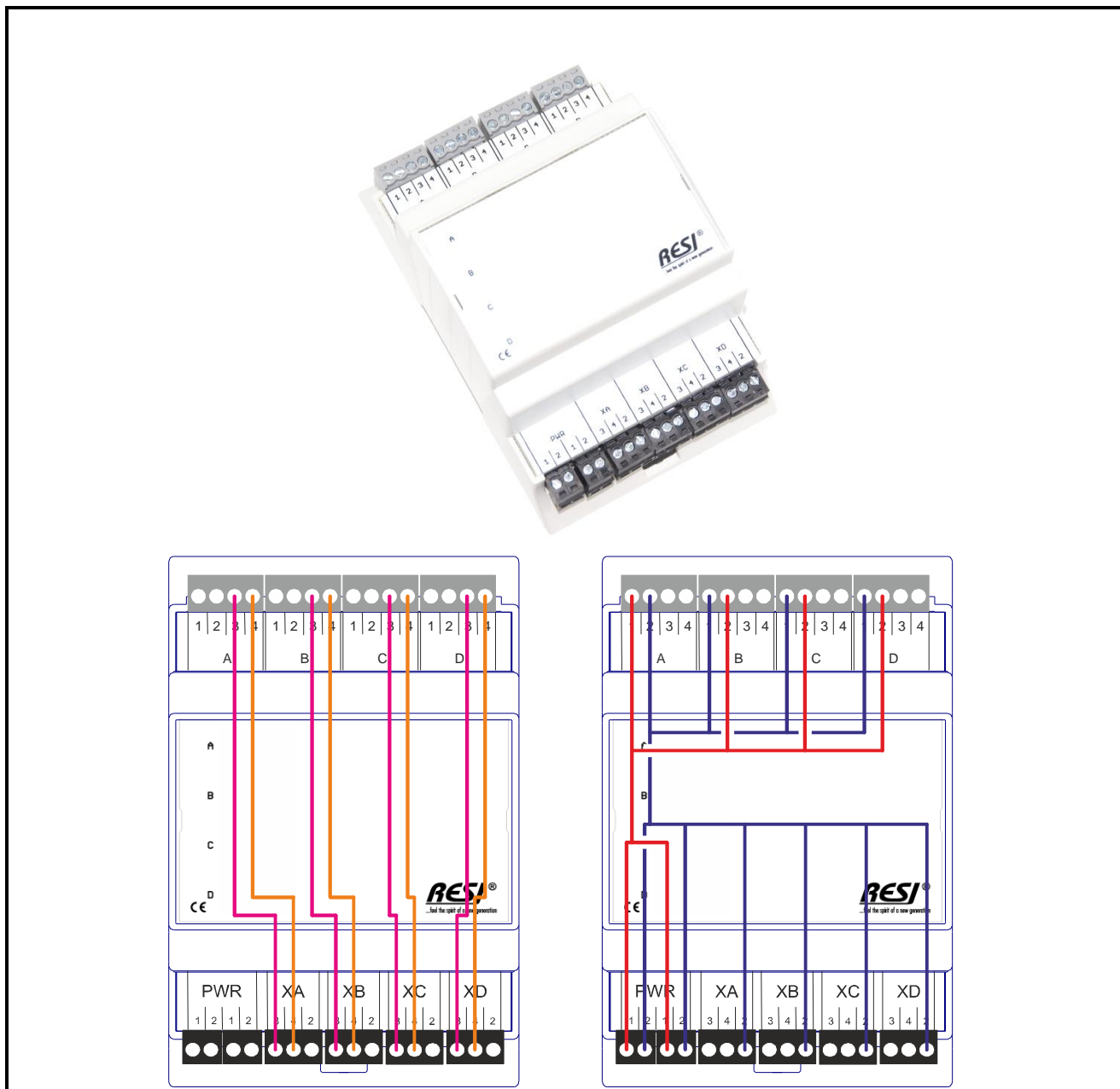
Weitergabe sowie Vervielfältigung dieser Unterlage, Verwertung und Mitteilung ihres Inhalts nicht gestattet, soweit nicht ausdrücklich anders angegeben. Alle Rechte vorbehalten, insbesondere für den Fall der Patenterteilung oder GM-Eintragung.

Technische Daten		
Kontaktbelastung		
Spannung	max. 60Vdc	Lagerungstemperatur -20...80 °C
Strom	Spannungsversorgung: max. 5A Signale: max. 1A	Arbeitstemperatur 0...60°C
Anschlüsse		Feuchtigkeit 25...90 % rF nicht kondensierend
Klemmen	4 Klemmenblöcke	Schutzklasse IP20 (EN 60529)
Sensoren/Aktoren		Abmessungen LxBxH 72mm x 110mm x 62mm
Klemmentyp	Abziehbare Vierfachklemme	Gewicht 150g
Klemmenfarbe	Dunkelgrau	Montage Auf DIN EN50022 Schiene oder Wandmontage
Klemme	2 abziehbare	
Spannungsversorgung	Doppelklemmen	
Klemmentyp	Abziehbare Vierfachklemme	
Klemmenfarbe	Schwarz	
Klemme Signalversorgung	4 abziehbare Klemmenblöcke	
Klemmentyp	Abziehbare Dreifachklemme	
Klemmenfarbe	Schwarz	
Klemmen		
Kabelquerschnitt	max. 1,5 mm ²	CE Konformität Ja
Anzugsmoment	max. 0.5Nm	

Tabelle: Technische Daten

Abmessungen	
Gehäuseabmessungen L x B x H (mm)	72 x 110 x 62
Gewicht	150 g
Farbe	Grau, RAL7035
Material	Selbst auslöschendes PC/ABS, DIN 43880
Schutzklasse	IP20 basierend auf DIN 40050/EN 60529

Tabelle: Gehäusedaten

KLEMMEN	RESI-BR-1X4IO4P-BK-GY
PWR	Spannungsversorgung für die IO Klemmen A, B, C, D:
1	1: L+ der Spannungsversorgung
2	2: M- (Masse) der Spannungsversorgung
1	Alle Pins mit 1 sind im Modul intern verbunden (gebrückt)
2	Alle Pins mit 2 sind im Modul intern verbunden (gebrückt)
A	Anschlussklemme für externen Sensor/Aktor A:
1	1: L+ der Spannungsversorgung von der Klemme PWR.1
2	2: M+ (Masse) der Spannungsversorgung von der Klemme PWR.2
3	3: Signal von der Klemme XA.3
4	4: Signal von der Klemme XA.4
B	Anschlussklemme für externen Sensor/Aktor B:
1	1: L+ der Spannungsversorgung von der Klemme PWR.1
2	2: M+ (Masse) der Spannungsversorgung von der Klemme PWR.2
3	3: Signal von der Klemme XB.3
4	4: Signal von der Klemme XB.4
C	Anschlussklemme für externen Sensor/Aktor C:
1	1: L+ der Spannungsversorgung von der Klemme PWR.1
2	2: M+ (Masse) der Spannungsversorgung von der Klemme PWR.2
3	3: Signal von der Klemme XC.3
4	4: Signal von der Klemme XC.4
D	Anschlussklemme für externen Sensor/Aktor D:
1	1: L+ der Spannungsversorgung von der Klemme PWR.1
2	2: M+ (Masse) der Spannungsversorgung von der Klemme PWR.2
3	3: Signal von der Klemme XD.3
4	4: Signal von der Klemme XD.4
XA	Versorgungsklemme mit Sensor/Aktor Signalen für Klemme A:
3	3: Signal an die Klemme A.3
4	4: Signal an die Klemme A.4
2	2: M+ (Masse) der Spannungsversorgung von der Klemme PWR.2
XB	Versorgungsklemme mit Sensor/Aktor Signalen für Klemme B:
3	3: Signal an die Klemme B.3
4	4: Signal an die Klemme B.4
2	2: M+ (Masse) der Spannungsversorgung von der Klemme PWR.2
XC	Versorgungsklemme mit Sensor/Aktor Signalen für Klemme C:
3	3: Signal an die Klemme C.3
4	4: Signal an die Klemme C.4
2	2: M+ (Masse) der Spannungsversorgung von der Klemme PWR.2
XD	Versorgungsklemme mit Sensor/Aktor Signalen für Klemme D:
3	3: Signal an die Klemme D.3
4	4: Signal an die Klemme D.4
2	2: M+ (Masse) der Spannungsversorgung von der Klemme PWR.2

Tabelle: Klemmen

5.2.1 Verkabelungsbeispiel

Hier finden Sie Beispiele wie das Modul verkabelt werden kann:



Abbildung: Beispiel: Anschluss von zwei Mischern/Ventilen mit analogen Stellsignal und analoger Rückmeldung

Proprietary data, company confidential. All rights reserved.
 Confite a titre de secret d'entreprise. Tous droits réservés.
 Comunicado como secreto empresarial. Reservados todos os direitos.
 Confidado como secreto industrial. Nos reservamos todos los derechos.

Weitergabe sowie Vervielfältigung dieser Unterlage, Verwertung und Mitteilung ihres Inhalts nicht gestattet, soweit nicht ausdrücklich anders bestimmt. Alle Rechte vorbehalten, insbesondere für den Fall der Patenterteilung oder GM-Eintragung.

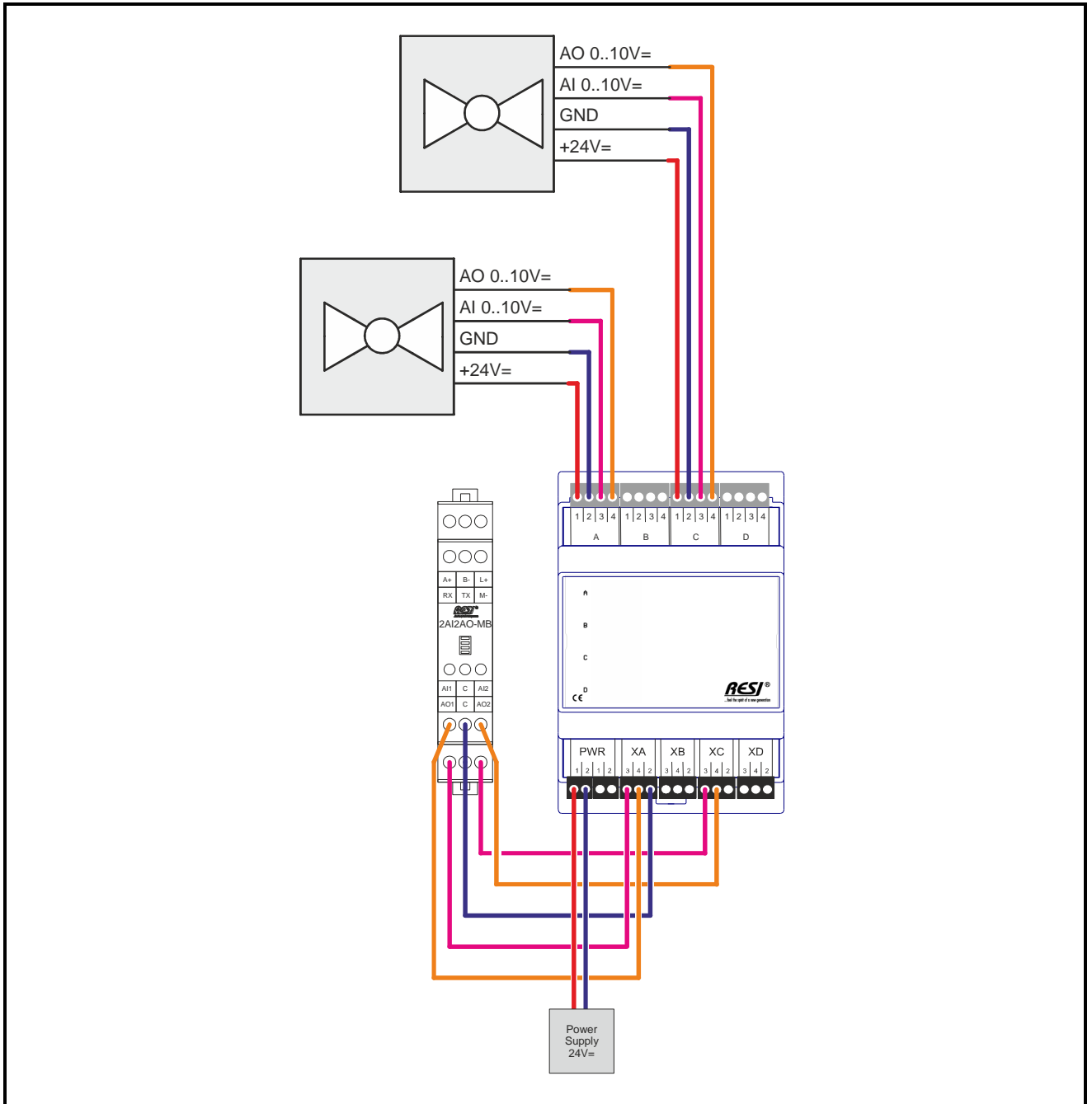

Abbildung: Beispiel: Anschluss von vier Volumenstromreglern (VSR) mit analogem Stellsignal und analoger Rückmeldung

5.3 Brückenmodul RESI-BR-1X4IO4-BK-BK für 4 Sensoren/Aktoren mit 4 Signalen ohne Versorgung

Dieses Brückenmodul bietet folgende Features:

- Vier abziehbare 4polige Klemmen in Schwarz zum Anschluss externer Sensoren/Aktoren
- Vier abziehbare 4polige Klemmen in Schwarz für die Verkabelung der Signale an den vier Abgangsklemmen
- Beschriftung der vier Abgänge am Deckel mit Beschriftungsgerät
- Belastung: max. 250Vac, max. 60Vdc, max. 5A
- Abmessung (LxBxH): 72x110x72mm
- Montage auf EN50022 Schiene oder Wandmontage

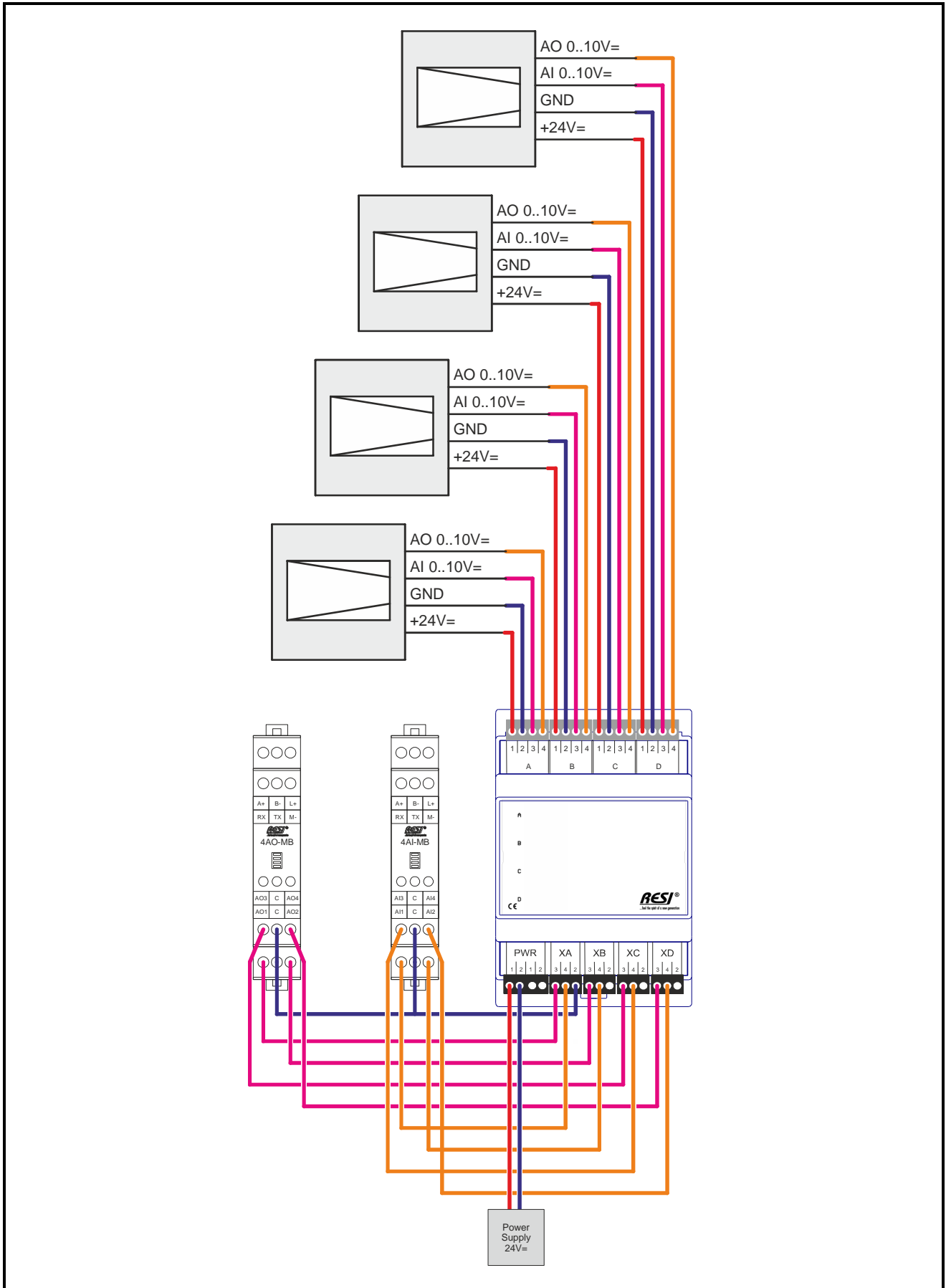

Abbildung: Unser Brückenmodul RESI-BR-1X4IO4-BK-BK

Proprietary data, company confidential. All rights reserved.
 Confite a titre de secret d'entreprise. Tous droits réservés.
 Comunicado como secreto empresarial. Reservados todos os direitos.
 Confidado como secreto industrial. Nos reservamos todos los derechos.

Weitergabe sowie Vervielfältigung dieser Unterlage, Verwertung und Mitteilung ihres Inhalts nicht gestattet, soweit nicht ausdrücklich anders angegeben. Alle Rechte vorbehalten, insbesondere für den Fall der Patenterteilung oder GM-Eintragung.

Technische Daten		
Kontaktbelastung		
Spannung	max. 250Vac max. 60Vdc	Lagerungstemperatur -20...80 °C
Strom	max. 5A	Arbeitstemperatur 0...60°C
		Feuchtigkeit 25...90 % rF nicht kondensierend
Anschlüsse		Schutzklasse IP20 (EN 60529)
Klemmen	4 abziehbare	Abmessungen LxBxH 72mm x 110mm x 62mm
Sensoren/Aktoren	Klemmenblöcke	
Klemmentyp	Abziehbare Vierfachklemme	Gewicht 145g
Klemmenfarbe	Schwarz	Montage Auf DIN EN50022 Schiene oder Wandmontage
Klemme Signalversorgung	4 abziehbare Klemmenblöcke	
Klemmentyp	Abziehbare Vierfachklemme	
Klemmenfarbe	Schwarz	
Klemmen		
Kabelquerschnitt	max. 1,5 mm ²	
Anzugsmoment	max. 0.5Nm	CE Konformität Ja

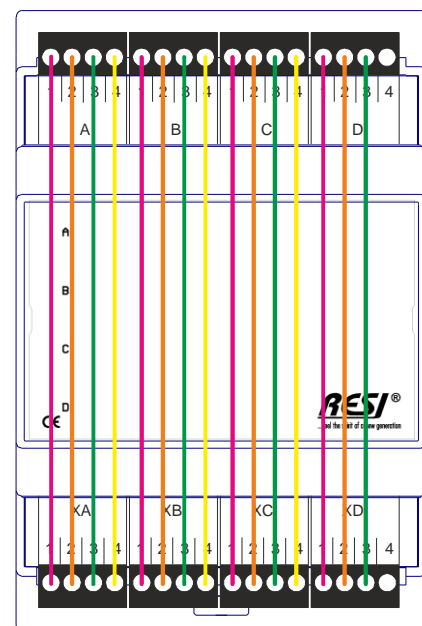
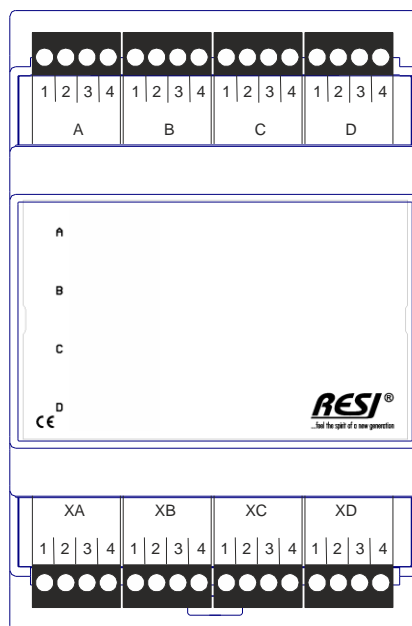
Tabelle: Technische Daten

Abmessungen	
Gehäuseabmessungen L x B x H (mm)	72 x 110 x 62
Gewicht	145 g
Farbe	Grau, RAL7035
Material	Selbst auslöschendes PC/ABS, DIN 43880
Schutzklasse	IP20 basierend auf DIN 40050/EN 60529

Tabelle: Gehäusedaten

KLEMMEN	RESI-BR-1X4IO4-BK-BK
A	Anschlussklemme für externen Sensor/Aktor A:
1	1: Signal von der Klemme XA.1
2	2: Signal von der Klemme XA.2
3	3: Signal von der Klemme XA.3
4	4: Signal von der Klemme XA.4
B	Anschlussklemme für externen Sensor/Aktor B:
1	1: Signal von der Klemme XB.1
2	2: Signal von der Klemme XB.2
3	3: Signal von der Klemme XB.3
4	4: Signal von der Klemme XB.4
C	Anschlussklemme für externen Sensor/Aktor C:
1	1: Signal von der Klemme XC.1
2	2: Signal von der Klemme XC.2
3	3: Signal von der Klemme XC.3
4	4: Signal von der Klemme XC.4
D	Anschlussklemme für externen Sensor/Aktor D:
1	1: Signal von der Klemme XD.1
2	2: Signal von der Klemme XD.2
3	3: Signal von der Klemme XD.3
4	4: Signal von der Klemme XD.4
XA	Versorgungsklemme mit Sensor/Aktor Signalen für Klemme A:
1	1: Signal an die Klemme A.1
2	2: Signal an die Klemme A.2
3	3: Signal an die Klemme A.3
4	4: Signal an die Klemme A.4
XB	Versorgungsklemme mit Sensor/Aktor Signalen für Klemme B:
1	1: Signal an die Klemme B.1
2	2: Signal an die Klemme B.2
3	3: Signal an die Klemme B.3
4	4: Signal an die Klemme B.4
XC	Versorgungsklemme mit Sensor/Aktor Signalen für Klemme C:
1	1: Signal an die Klemme C.1
2	2: Signal an die Klemme C.2
3	3: Signal an die Klemme C.3
4	4: Signal an die Klemme C.4
XD	Versorgungsklemme mit Sensor/Aktor Signalen für Klemme D:
1	1: Signal an die Klemme D.1
2	2: Signal an die Klemme D.2
3	3: Signal an die Klemme D.3
4	4: Signal an die Klemme D.4

Tabelle: Klemmen

5.3.1 Verkabelungsbeispiel

Hier finden Sie Beispiele wie das Modul verkabelt werden kann:



Abbildung: Beispiel: Anschluss von zwei Temperatursensoren (PT100 oder PT1000) in Dreileiterverkabelung

Proprietary data, company confidential. All rights reserved.
 Confite a lite de secret d'entreprise. Tous droits réservés.
 Comunicado como secreto empresarial. Reservados todos os direitos.
 Confidado como secreto industrial. Nos reservamos todos los derechos.

Weitergabe sowie Vervielfältigung dieser Unterlage, Verwertung und Mitteilung ihres Inhalts nicht gestattet, soweit nicht ausdrücklich anders bestimmt. Alle Rechte vorbehalten, insbesondere für den Fall der Patenterteilung oder GM-Eintragung.

Proprietary data, company confidential. All rights reserved.
Confite a l'ite de secret d'entreprise. Tous droits réservés.
Comunicado como segredo empresarial. Reservados todos os direitos.
Confidado como secreto industrial. Nos reservamos todos los derechos.

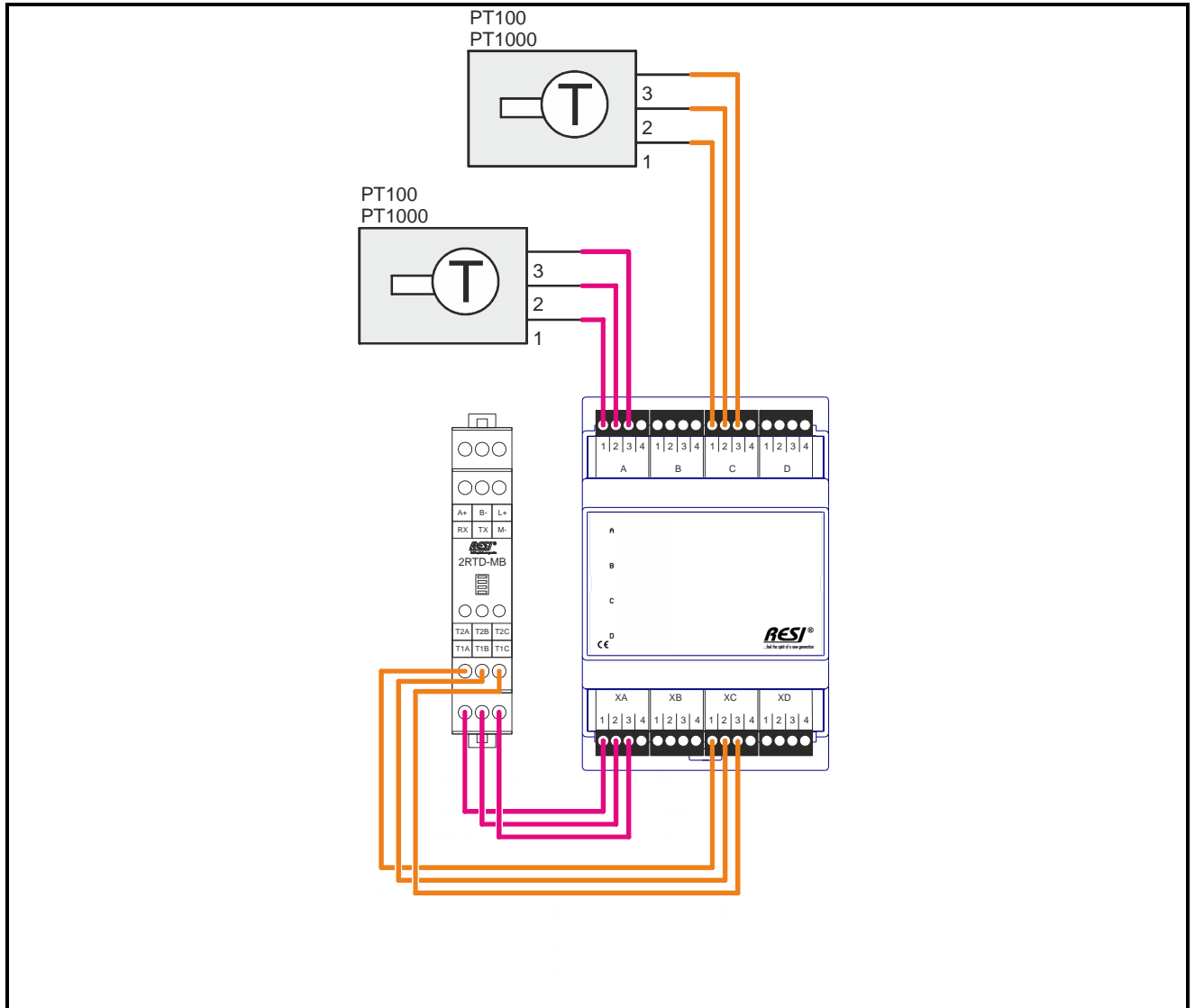
Weitergabe sowie Vervielfältigung dieser Unterlage, Verwertung und Mitteilung ihres Inhalts nicht gestattet, soweit nicht ausdrücklich anders angegeben. Alle Rechte vorbehalten, insbesondere für den Fall der Patenterteilung oder GM-Eintragung.

5.4 Brückenmodul RESI-BR-1X4IO4-BK-GY für 4 Sensoren/Aktoren mit 4 Signalen ohne Versorgung

Dieses Brückenmodul bietet folgende Features:

- Vier abziehbare 4polige Klemmen in Dunkelgrau zum Anschluss externer Sensoren/Aktoren
- Vier abziehbare 4polige Klemmen in Schwarz für die Verkabelung der Signale an den vier Abgangsklemmen
- Beschriftung der vier Abgänge am Deckel mit Beschriftungsgerät
- Belastung: max. 250Vac, max. 60Vdc, max. 5A
- Abmessung (LxBxH): 72x110x72mm
- Montage auf EN50022 Schiene oder Wandmontage



Abbildung: Unser Brückenmodul RESI-BR-1X4IO4-BK-GY

Proprietary data, company confidential. All rights reserved.
 Confite a title de secret d'entreprise. Tous droits réservés.
 Comunicado como secreto empresarial. Reservados todos os direitos.
 Confidado como secreto industrial. Nos reservamos todos los derechos.

Weitergabe sowie Vervielfältigung dieser Unterlage, Verwertung und Mitteilung ihres Inhalts nicht gestattet, soweit nicht ausdrücklich anders bestimmt. Alle Rechte vorbehalten, insbesondere für den Fall der Patenterteilung oder GM-Eintragung.

Technische Daten		
Kontaktbelastung		
Spannung	max. 250Vac max. 60Vdc	Lagerungstemperatur -20...80 °C
Strom	max. 5A	Arbeitstemperatur 0...60°C
		Feuchtigkeit 25...90 % rF nicht kondensierend
Anschlüsse		Schutzklasse IP20 (EN 60529)
Klemmen	4 abziehbare Klemmenblöcke	Abmessungen LxBxH 72mm x 110mm x 62mm
Sensoren/Aktoren	Klemmenblöcke	
Klemmentyp	Abziehbare Vierfachklemme	Gewicht 145g
Klemmenfarbe	Dunkelgrau	Montage Auf DIN EN50022 Schiene oder Wandmontage
Klemme Signalversorgung	4 abziehbare Klemmenblöcke	
Klemmentyp	Abziehbare Vierfachklemme	
Klemmenfarbe	Schwarz	
Klemmen		
Kabelquerschnitt	max. 1,5 mm ²	
Anzugsmoment	max. 0.5Nm	CE Konformität Ja

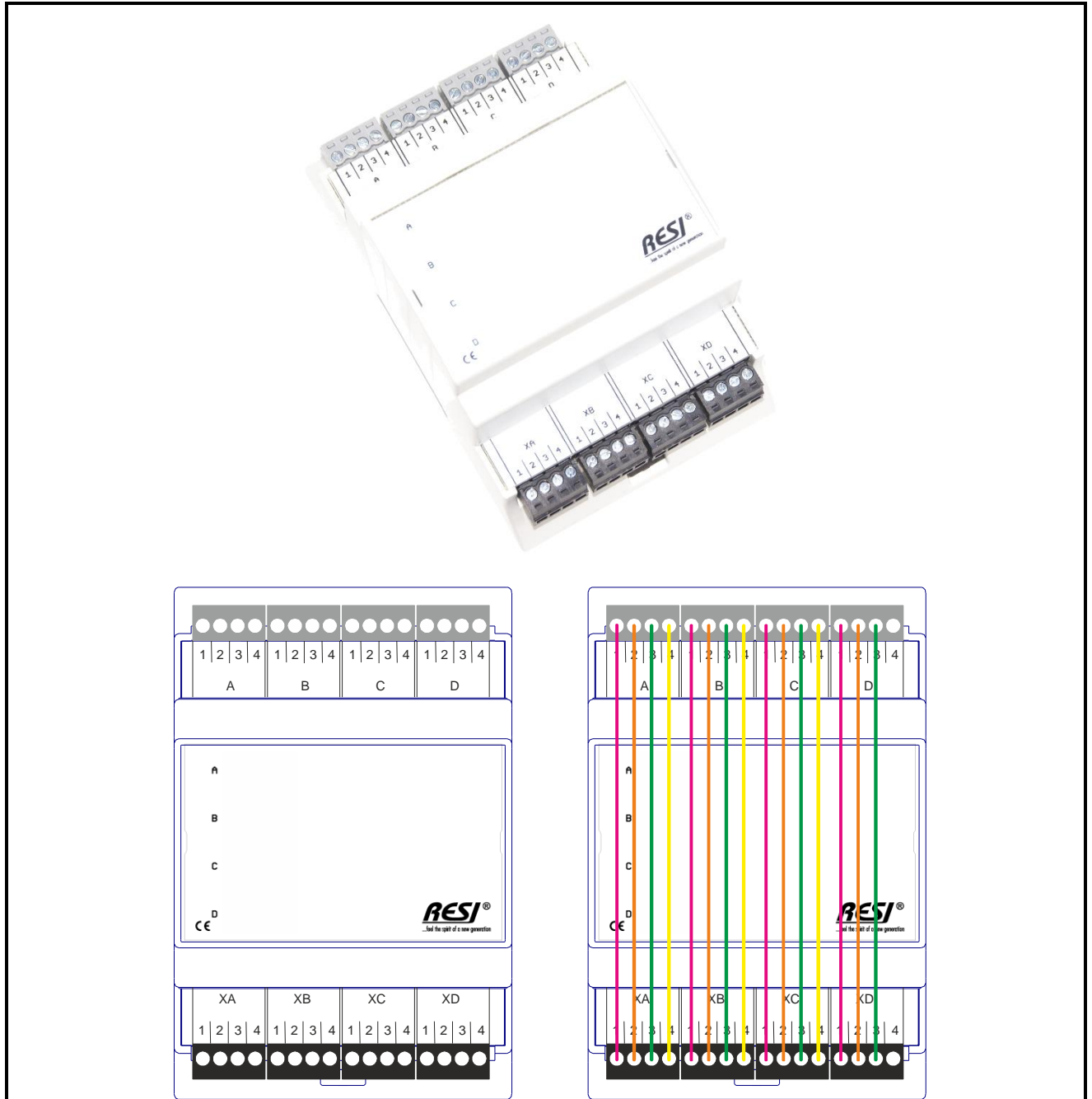
Tabelle: Technische Daten

Abmessungen	
Gehäuseabmessungen L x B x H (mm)	72 x 110 x 62
Gewicht	145 g
Farbe	Grau, RAL7035
Material	Selbst auslöschendes PC/ABS, DIN 43880
Schutzklasse	IP20 basierend auf DIN 40050/EN 60529

Tabelle: Gehäusedaten

KLEMMEN	RESI-BR-1X4IO4-BK-GY
A	Anschlussklemme für externen Sensor/Aktor A:
1	1: Signal von der Klemme XA.1
2	2: Signal von der Klemme XA.2
3	3: Signal von der Klemme XA.3
4	4: Signal von der Klemme XA.4
B	Anschlussklemme für externen Sensor/Aktor B:
1	1: Signal von der Klemme XB.1
2	2: Signal von der Klemme XB.2
3	3: Signal von der Klemme XB.3
4	4: Signal von der Klemme XB.4
C	Anschlussklemme für externen Sensor/Aktor C:
1	1: Signal von der Klemme XC.1
2	2: Signal von der Klemme XC.2
3	3: Signal von der Klemme XC.3
4	4: Signal von der Klemme XC.4
D	Anschlussklemme für externen Sensor/Aktor D:
1	1: Signal von der Klemme XD.1
2	2: Signal von der Klemme XD.2
3	3: Signal von der Klemme XD.3
4	4: Signal von der Klemme XD.4
XA	Versorgungsklemme mit Sensor/Aktor Signalen für Klemme A:
1	1: Signal an die Klemme A.1
2	2: Signal an die Klemme A.2
3	3: Signal an die Klemme A.3
4	4: Signal an die Klemme A.4
XB	Versorgungsklemme mit Sensor/Aktor Signalen für Klemme B:
1	1: Signal an die Klemme B.1
2	2: Signal an die Klemme B.2
3	3: Signal an die Klemme B.3
4	4: Signal an die Klemme B.4
XC	Versorgungsklemme mit Sensor/Aktor Signalen für Klemme C:
1	1: Signal an die Klemme C.1
2	2: Signal an die Klemme C.2
3	3: Signal an die Klemme C.3
4	4: Signal an die Klemme C.4
XD	Versorgungsklemme mit Sensor/Aktor Signalen für Klemme D:
1	1: Signal an die Klemme D.1
2	2: Signal an die Klemme D.2
3	3: Signal an die Klemme D.3
4	4: Signal an die Klemme D.4

Tabelle: Klemmen

5.4.1 Verkabelungsbeispiel

Hier finden Sie Beispiele wie das Modul verkabelt werden kann:



Abbildung: Beispiel: Anschluss von zwei Temperatursensoren (PT100 oder PT1000) in Dreileiterverkabelung

Proprietary data, company confidential. All rights reserved.
 Confite a lite de secret d'entreprise. Tous droits réservés.
 Comunicado como segredo empresarial. Reservados todos os direitos.
 Confidado como secreto industrial. Nos reservamos todos los derechos.

Weitergabe sowie Vervielfältigung dieser Unterlage, Verwertung und Mitteilung ihres Inhalts nicht gestattet, soweit nicht ausdrücklich anders bestimmt. Alle Rechte vorbehalten, insbesondere für den Fall der Patenterteilung oder GM-Eintragung.

5.5 Brückenmodul RESI-BR-1X7IO2-BK-BK für 7 Sensoren/Aktoren mit 2 Signalen ohne Versorgung

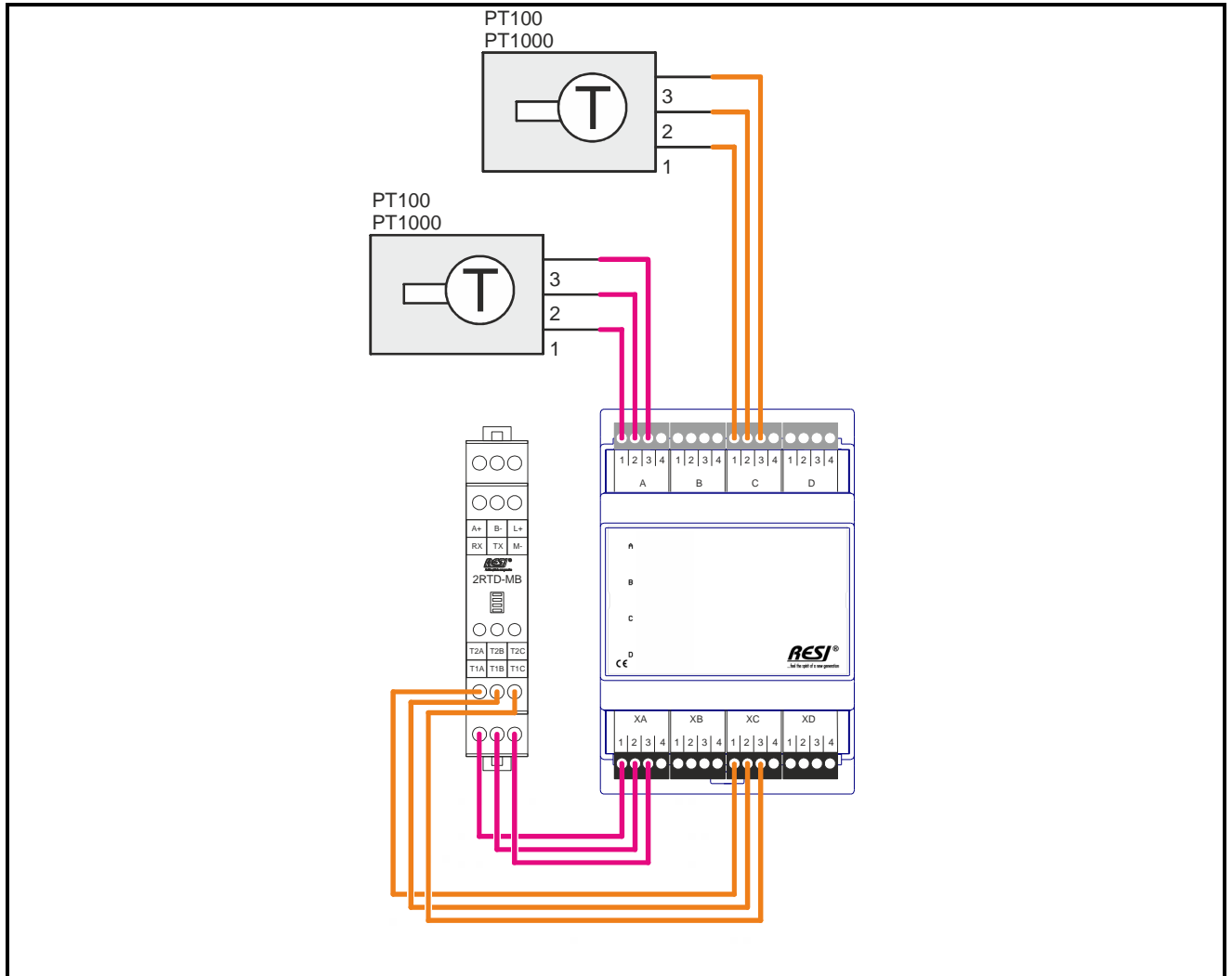
Dieses Brückenmodul bietet folgende Features:

- Sieben abziehbare 2polige Klemmen in Schwarz zum Anschluss externer Sensoren/Aktoren
- Sieben abziehbare 2polige Klemmen in Schwarz für die Verkabelung der Signale an den sieben Abgangsklemmen
- Beschriftung der sieben Abgänge am Deckel mit Beschriftungsgerät
- Belastung: max. 250Vac, max. 60Vdc, max. 5A
- Abmessung (LxBxH): 72x110x72mm
- Montage auf EN50022 Schiene oder Wandmontage



Abbildung: Unser Brückenmodul RESI-BR-1X7IO2-BK-BK

Proprietary data, company confidential. All rights reserved.
 Confite a title de secret d'entreprise. Tous droits réservés.
 Comunicado como secreto empresarial. Reservados todos os direitos.
 Confidado como secreto industrial. Nos reservamos todos los derechos.

Weitergabe sowie Vervielfältigung dieser Unterlage, Verwertung und Mitteilung ihres Inhalts nicht gestattet, soweit nicht ausdrücklich anders bestimmt. Alle Rechte vorbehalten, insbesondere für den Fall der Patenterteilung oder GM-Eintragung.

Technische Daten		
Kontaktbelastung		
Spannung	max. 250Vac max. 60Vdc	Lagerungstemperatur -20...80 °C
Strom	max. 5A	Arbeitstemperatur 0...60°C
		Feuchtigkeit 25...90 % rF nicht kondensierend
Anschlüsse		Schutzklasse IP20 (EN 60529)
Klemmen	7 abziehbare Klemmenblöcke	Abmessungen LxBxH 72mm x 110mm x 62mm
Sensoren/Aktoren	Klemmenblöcke	
Klemmentyp	Abziehbare Zweifachklemme	Gewicht 150g
Klemmenfarbe	Schwarz	Montage Auf DIN EN50022 Schiene oder Wandmontage
Klemme Signalversorgung	7 abziehbare Klemmenblöcke	
Klemmentyp	Abziehbare Zweifachklemme	
Klemmenfarbe	Schwarz	
Klemmen		
Kabelquerschnitt	max. 1,5 mm ²	
Anzugsmoment	max. 0.5Nm	CE Konformität Ja

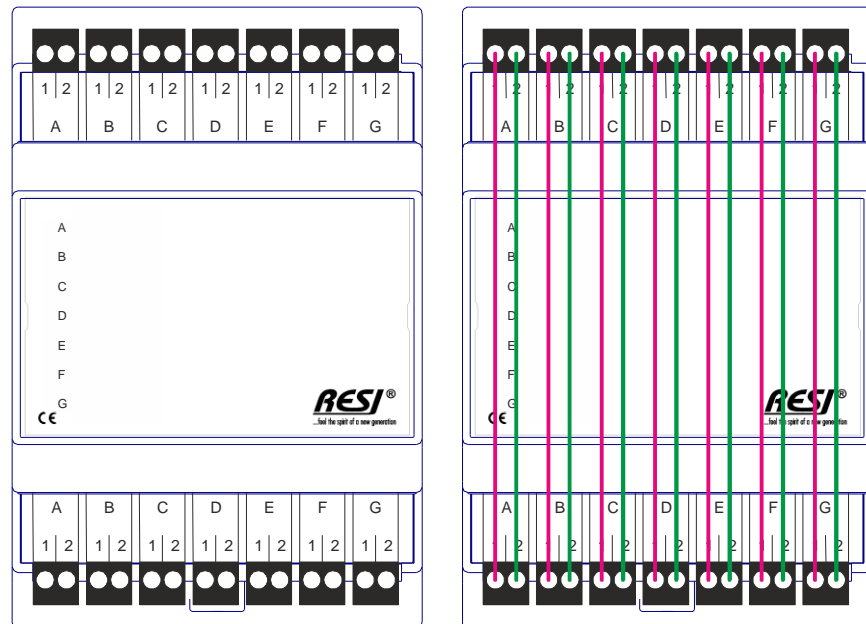
Tabelle: Technische Daten

Abmessungen	
Gehäuseabmessungen L x B x H (mm)	72 x 110 x 62
Gewicht	150 g
Farbe	Grau, RAL7035
Material	Selbst auslöschendes PC/ABS, DIN 43880
Schutzklasse	IP20 basierend auf DIN 40050/EN 60529

Tabelle: Gehäusedaten

KLEMMEN	RESI-BR-1X7IO2-BK-BK
A	Anschlussklemme für externen Sensor/Aktor A:
1	1: Signal von der Klemme XA.1
2	2: Signal von der Klemme XA.2
B	Anschlussklemme für externen Sensor/Aktor B:
1	1: Signal von der Klemme XB.1
2	2: Signal von der Klemme XB.2
C	Anschlussklemme für externen Sensor/Aktor C:
1	1: Signal von der Klemme XC.1
2	2: Signal von der Klemme XC.2
D	Anschlussklemme für externen Sensor/Aktor D:
1	1: Signal von der Klemme XD.1
2	2: Signal von der Klemme XD.2
E	Anschlussklemme für externen Sensor/Aktor E:
1	1: Signal von der Klemme XE.1
2	2: Signal von der Klemme XE.2
F	Anschlussklemme für externen Sensor/Aktor F:
1	1: Signal von der Klemme XF.1
2	2: Signal von der Klemme XF.2
G	Anschlussklemme für externen Sensor/Aktor G:
1	1: Signal von der Klemme XG.1
2	2: Signal von der Klemme XG.2
XA	Versorgungsklemme mit Sensor/Aktor Signalen für Klemme A:
1	1: Signal an die Klemme A.1
2	2: Signal an die Klemme A.2
XB	Versorgungsklemme mit Sensor/Aktor Signalen für Klemme B:
1	1: Signal an die Klemme B.1
2	2: Signal an die Klemme B.2
XC	Versorgungsklemme mit Sensor/Aktor Signalen für Klemme C:
1	1: Signal an die Klemme C.1
2	2: Signal an die Klemme C.2
XD	Versorgungsklemme mit Sensor/Aktor Signalen für Klemme D:
1	1: Signal an die Klemme D.1
2	2: Signal an die Klemme D.2
XE	Versorgungsklemme mit Sensor/Aktor Signalen für Klemme E:
1	1: Signal an die Klemme E.1
2	2: Signal an die Klemme E.2
XF	Versorgungsklemme mit Sensor/Aktor Signalen für Klemme F:
1	1: Signal an die Klemme F.1
2	2: Signal an die Klemme F.2
XG	Versorgungsklemme mit Sensor/Aktor Signalen für Klemme G:
1	1: Signal an die Klemme G.1
2	2: Signal an die Klemme G.2

Tabelle: Klemmen

5.5.1 Verkabelungsbeispiel

Hier finden Sie Beispiele wie das Modul verkabelt werden kann:



Abbildung: Beispiel: Anschluss von sieben Fenster- oder Türkontakten an unser Digitaleingangsmodul

Proprietary data, company confidential. All rights reserved.
 Confite a titre de secret d'entreprise. Tous droits réservés.
 Comunicado como secreto empresarial. Reservados todos os direitos.
 Confidado como secreto industrial. Nos reservamos todos los derechos.

Weitergabe sowie Vervielfältigung dieser Unterlage, Verwertung und Mitteilung ihres Inhalts nicht gestattet, soweit nicht ausdrücklich anders bestimmt. Alle Rechte vorbehalten, insbesondere für den Fall der Patenterteilung oder GM-Eintragung.

5.6 Brückenmodul RESI-BR-1X7IO2-BK-OR für 7 Sensoren/Aktoren mit 2 Signalen ohne Versorgung

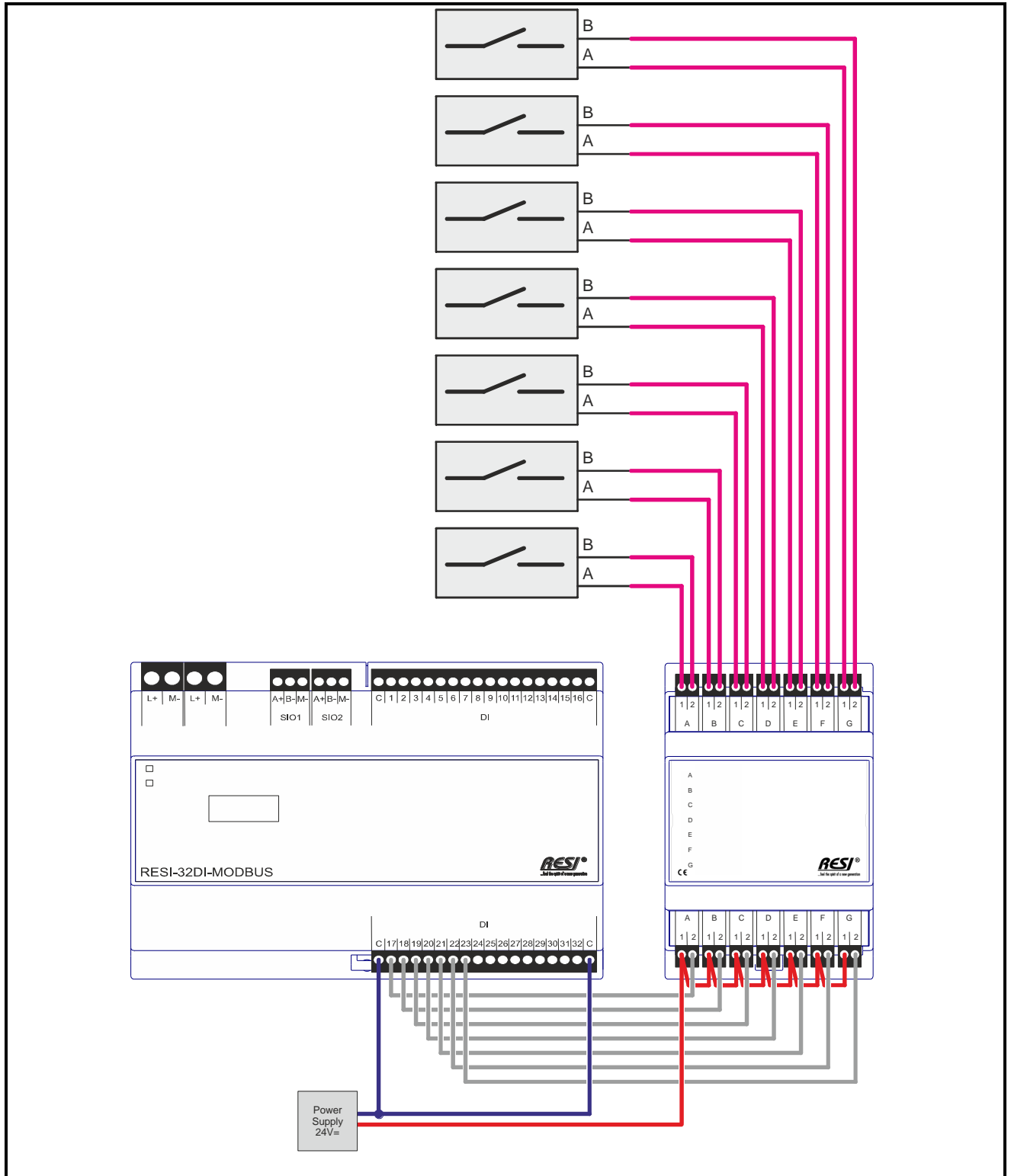
Dieses Brückenmodul bietet folgende Features:

- Sieben abziehbare 2polige Klemmen in Orange zum Anschluss externer Sensoren/Aktoren
- Sieben abziehbare 2polige Klemmen in Schwarz für die Verkabelung der Signale an den sieben Abgangsklemmen
- Beschriftung der sieben Abgänge am Deckel mit Beschriftungsgerät
- Belastung: max. 250Vac, max. 60Vdc, max. 5A
- Abmessung (LxBxH): 72x110x72mm
- Montage auf EN50022 Schiene oder Wandmontage



Abbildung: Unser Brückenmodul RESI-BR-1X7IO2-BK-OR

Proprietary data, company confidential. All rights reserved.
 Confite a title de secret d'entreprise. Tous droits réservés.
 Comunicado como secreto empresarial. Reservados todos os direitos.
 Confidado como secreto industrial. Nos reservamos todos los derechos.

Weitergabe sowie Vervielfältigung dieser Unterlage, Verwertung und Mitteilung ihres Inhalts nicht gestattet, soweit nicht ausdrücklich anders bestimmt. Alle Rechte vorbehalten, insbesondere für den Fall der Patenterteilung oder GM-Eintragung.

Technische Daten		
Kontaktbelastung		
Spannung	max. 250Vac max. 60Vdc	Lagerungstemperatur -20...80 °C
Strom	max. 5A	Arbeitstemperatur 0...60°C
		Feuchtigkeit 25...90 % rF nicht kondensierend
Anschlüsse		Schutzklasse IP20 (EN 60529)
Klemmen	7 abziehbare Klemmenblöcke	Abmessungen LxBxH 72mm x 110mm x 62mm
Sensoren/Aktoren	Klemmenblöcke	
Klemmentyp	Abziehbare Zweifachklemme	Gewicht 150g
Klemmenfarbe	Orange	Montage Auf DIN EN50022 Schiene oder Wandmontage
Klemme Signalversorgung	7 abziehbare Klemmenblöcke	
Klemmentyp	Abziehbare Zweifachklemme	
Klemmenfarbe	Schwarz	
Klemmen		
Kabelquerschnitt	max. 1,5 mm ²	
Anzugsmoment	max. 0.5Nm	CE Konformität Ja

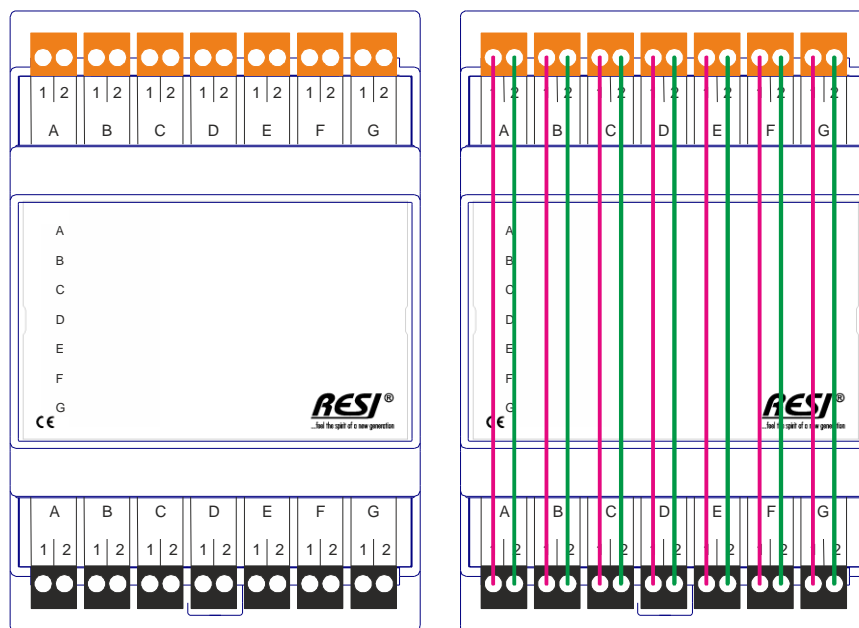
Tabelle: Technische Daten

Abmessungen	
Gehäuseabmessungen L x B x H (mm)	72 x 110 x 62
Gewicht	150 g
Farbe	Grau, RAL7035
Material	Selbst auslöschendes PC/ABS, DIN 43880
Schutzklasse	IP20 basierend auf DIN 40050/EN 60529

Tabelle: Gehäusedaten

KLEMMEN	RESI-BR-1X7IO2-BK-OR
A	Anschlussklemme für externen Sensor/Aktor A:
1	1: Signal von der Klemme XA.1
2	2: Signal von der Klemme XA.2
B	Anschlussklemme für externen Sensor/Aktor B:
1	1: Signal von der Klemme XB.1
2	2: Signal von der Klemme XB.2
C	Anschlussklemme für externen Sensor/Aktor C:
1	1: Signal von der Klemme XC.1
2	2: Signal von der Klemme XC.2
D	Anschlussklemme für externen Sensor/Aktor D:
1	1: Signal von der Klemme XD.1
2	2: Signal von der Klemme XD.2
E	Anschlussklemme für externen Sensor/Aktor E:
1	1: Signal von der Klemme XE.1
2	2: Signal von der Klemme XE.2
F	Anschlussklemme für externen Sensor/Aktor F:
1	1: Signal von der Klemme XF.1
2	2: Signal von der Klemme XF.2
G	Anschlussklemme für externen Sensor/Aktor G:
1	1: Signal von der Klemme XG.1
2	2: Signal von der Klemme XG.2
XA	Versorgungsklemme mit Sensor/Aktor Signalen für Klemme A:
1	1: Signal an die Klemme A.1
2	2: Signal an die Klemme A.2
XB	Versorgungsklemme mit Sensor/Aktor Signalen für Klemme B:
1	1: Signal an die Klemme B.1
2	2: Signal an die Klemme B.2
XC	Versorgungsklemme mit Sensor/Aktor Signalen für Klemme C:
1	1: Signal an die Klemme C.1
2	2: Signal an die Klemme C.2
XD	Versorgungsklemme mit Sensor/Aktor Signalen für Klemme D:
1	1: Signal an die Klemme D.1
2	2: Signal an die Klemme D.2
XE	Versorgungsklemme mit Sensor/Aktor Signalen für Klemme E:
1	1: Signal an die Klemme E.1
2	2: Signal an die Klemme E.2
XF	Versorgungsklemme mit Sensor/Aktor Signalen für Klemme F:
1	1: Signal an die Klemme F.1
2	2: Signal an die Klemme F.2
XG	Versorgungsklemme mit Sensor/Aktor Signalen für Klemme G:
1	1: Signal an die Klemme G.1
2	2: Signal an die Klemme G.2

Tabelle: Klemmen

5.6.1 Verkabelungsbeispiel

Hier finden Sie Beispiele wie das Modul verkabelt werden kann:



Abbildung: Beispiel: Anschluss von sieben 230Vac Tastern oder Kontakten an unser Relais Eingangsmodul

Proprietary data, company confidential. All rights reserved.
 Confite a titre de secret d'entreprise. Tous droits réservés.
 Comunicado como secreto empresarial. Reservados todos os direitos.
 Confidado como secreto industrial. Nos reservamos todos los derechos.

Weitergabe sowie Vervielfältigung dieser Unterlage, Verwertung und Mitteilung ihres Inhalts nicht gestattet, soweit nicht ausdrücklich anders bestimmt. Alle Rechte vorbehalten, insbesondere für den Fall der Patenterteilung oder GM-Eintragung.

5.7 Brückenmodul RESI-BR-1X7IO2-BK-YE für 7 Sensoren/Aktoren mit 2 Signalen ohne Versorgung

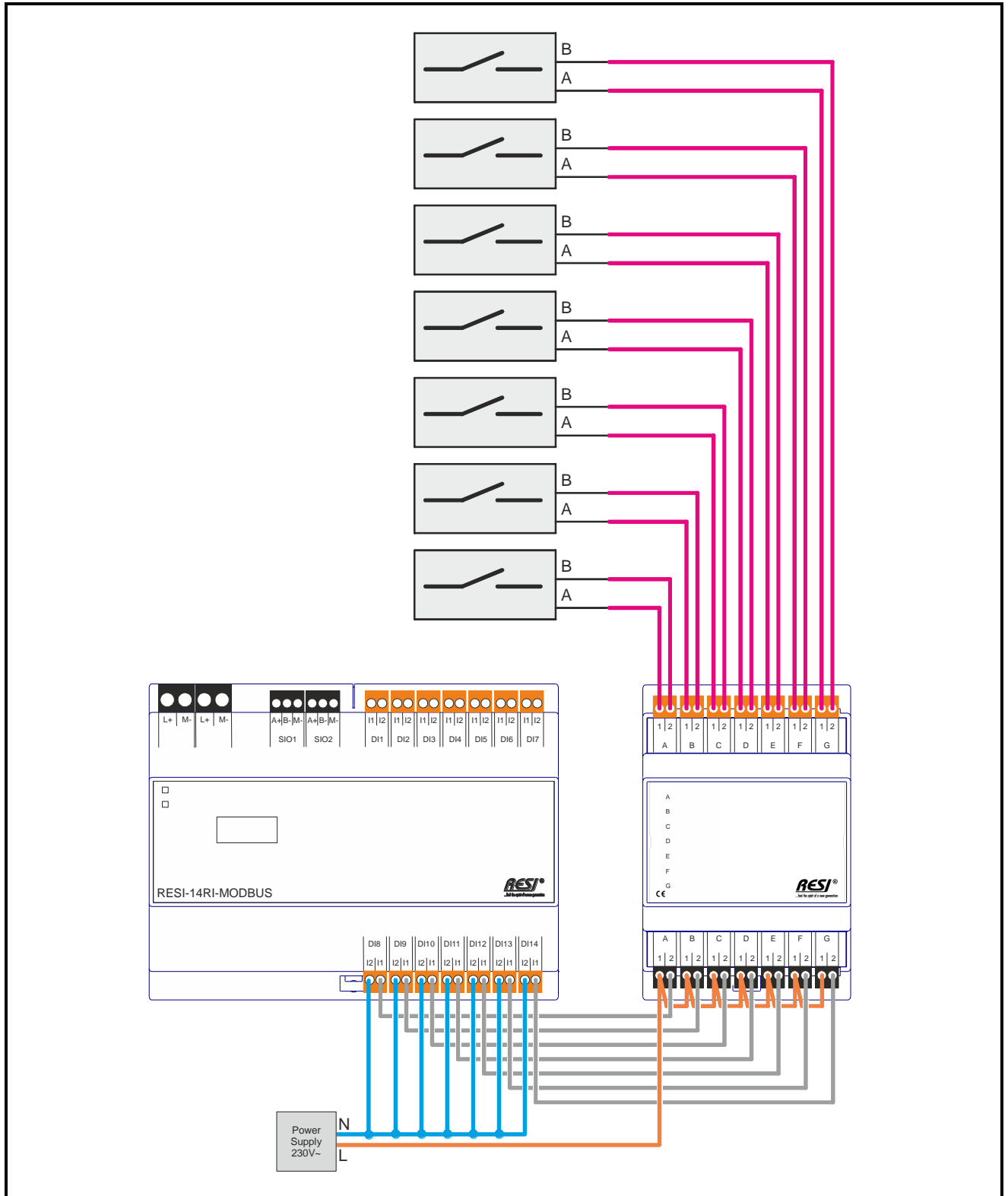
Dieses Brückenmodul bietet folgende Features:

- Sieben abziehbare 2polige Klemmen in Gelb zum Anschluss externer Sensoren/Aktoren
- Sieben abziehbare 2polige Klemmen in Schwarz für die Verkabelung der Signale an den sieben Abgangsklemmen
- Beschriftung der sieben Abgänge am Deckel mit Beschriftungsgerät
- Belastung: max. 250Vac, max. 60Vdc, max. 5A
- Abmessung (LxBxH): 72x110x72mm
- Montage auf EN50022 Schiene oder Wandmontage



Abbildung: Unser Brückenmodul RESI-BR-1X7IO2-BK-YE

Proprietary data, company confidential. All rights reserved.
 Confite a titre de secret d'entreprise. Tous droits réservés.
 Comunicado como secreto empresarial. Reservados todos os direitos.
 Confidado como secreto industrial. Nos reservamos todos los derechos.

Weitergabe sowie Vervielfältigung dieser Unterlage, Verwertung und Mitteilung ihres Inhalts nicht gestattet, soweit nicht ausdrücklich anders bestimmt. Alle Rechte vorbehalten, insbesondere für den Fall der Patenterteilung oder GM-Eintragung.

Technische Daten		
Kontaktbelastung		
Spannung	max. 250Vac max. 60Vdc	Lagerungstemperatur -20...80 °C
Strom	max. 5A	Arbeitstemperatur 0...60°C
Anschlüsse		Feuchtigkeit 25...90 % rF nicht kondensierend
Klemmen	7 abziehbare	Schutzklasse IP20 (EN 60529)
Sensoren/Aktoren	Klemmenblöcke	Abmessungen LxBxH 72mm x 110mm x 62mm
Klemmentyp	Abziehbare Zweifachklemme	Gewicht 150g
Klemmenfarbe	Gelb	Montage Auf DIN EN50022 Schiene oder Wandmontage
Klemme Signalversorgung	7 abziehbare Klemmenblöcke	
Klemmentyp	Abziehbare Zweifachklemme	
Klemmenfarbe	Schwarz	
Klemmen		
Kabelquerschnitt	max. 1,5 mm ²	
Anzugsmoment	max. 0.5Nm	CE Konformität Ja

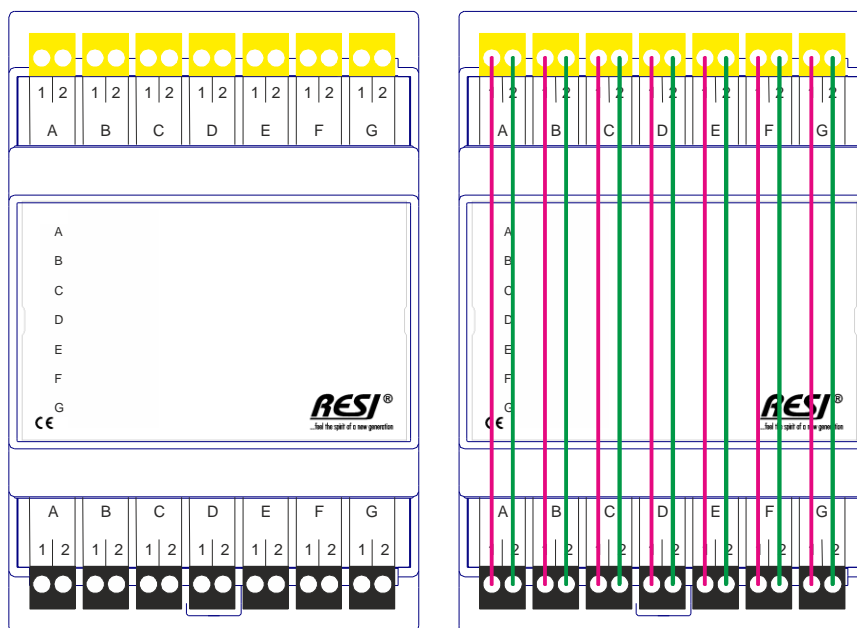
Tabelle: Technische Daten

Abmessungen	
Gehäuseabmessungen L x B x H (mm)	72 x 110 x 62
Gewicht	150 g
Farbe	Grau, RAL7035
Material	Selbst auslöschendes PC/ABS, DIN 43880
Schutzklasse	IP20 basierend auf DIN 40050/EN 60529

Tabelle: Gehäusedaten

KLEMMEN	RESI-BR-1X7IO2-BK-YE
A	Anschlussklemme für externen Sensor/Aktor A:
1	1: Signal von der Klemme XA.1
2	2: Signal von der Klemme XA.2
B	Anschlussklemme für externen Sensor/Aktor B:
1	1: Signal von der Klemme XB.1
2	2: Signal von der Klemme XB.2
C	Anschlussklemme für externen Sensor/Aktor C:
1	1: Signal von der Klemme XC.1
2	2: Signal von der Klemme XC.2
D	Anschlussklemme für externen Sensor/Aktor D:
1	1: Signal von der Klemme XD.1
2	2: Signal von der Klemme XD.2
E	Anschlussklemme für externen Sensor/Aktor E:
1	1: Signal von der Klemme XE.1
2	2: Signal von der Klemme XE.2
F	Anschlussklemme für externen Sensor/Aktor F:
1	1: Signal von der Klemme XF.1
2	2: Signal von der Klemme XF.2
G	Anschlussklemme für externen Sensor/Aktor G:
1	1: Signal von der Klemme XG.1
2	2: Signal von der Klemme XG.2
XA	Versorgungsklemme mit Sensor/Aktor Signalen für Klemme A:
1	1: Signal an die Klemme A.1
2	2: Signal an die Klemme A.2
XB	Versorgungsklemme mit Sensor/Aktor Signalen für Klemme B:
1	1: Signal an die Klemme B.1
2	2: Signal an die Klemme B.2
XC	Versorgungsklemme mit Sensor/Aktor Signalen für Klemme C:
1	1: Signal an die Klemme C.1
2	2: Signal an die Klemme C.2
XD	Versorgungsklemme mit Sensor/Aktor Signalen für Klemme D:
1	1: Signal an die Klemme D.1
2	2: Signal an die Klemme D.2
XE	Versorgungsklemme mit Sensor/Aktor Signalen für Klemme E:
1	1: Signal an die Klemme E.1
2	2: Signal an die Klemme E.2
XF	Versorgungsklemme mit Sensor/Aktor Signalen für Klemme F:
1	1: Signal an die Klemme F.1
2	2: Signal an die Klemme F.2
XG	Versorgungsklemme mit Sensor/Aktor Signalen für Klemme G:
1	1: Signal an die Klemme G.1
2	2: Signal an die Klemme G.2

Tabelle: Klemmen

5.7.1 Verkabelungsbeispiel

Hier finden Sie Beispiele wie das Modul verkabelt werden kann:



Abbildung: Beispiel: Anschluss von sieben Fenster- oder Türkontakten auf einen Digitaleingang

Proprietary data, company confidential. All rights reserved.
 Confite a titre de secret d'entreprise. Tous droits réservés.
 Comunicado como secreto empresarial. Reservados todos os direitos.
 Confidado como secreto industrial. Nos reservamos todos los derechos.

Weitergabe sowie Vervielfältigung dieser Unterlage, Verwertung und Mitteilung ihres Inhalts nicht gestattet, soweit nicht ausdrücklich anders bestimmt. Alle Rechte vorbehalten, insbesondere für den Fall der Patenterteilung oder GM-Eintragung.

5.8 Brückenmodul RESI-BR-1X7IO2-BK-RD für 7 Sensoren/Aktoren mit 2 Signalen ohne Versorgung

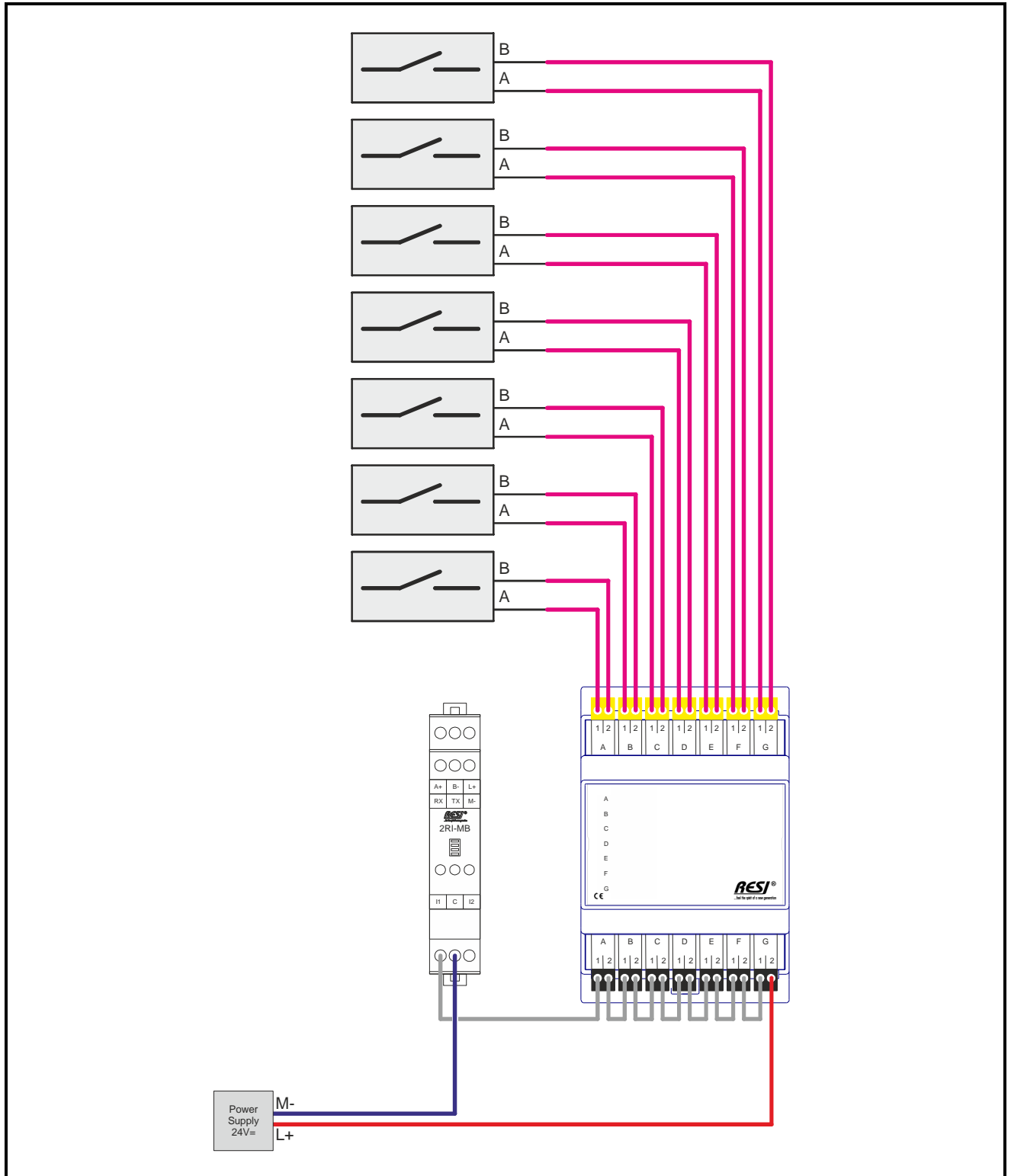
Dieses Brückenmodul bietet folgende Features:

- Sieben abziehbare 2polige Klemmen in Rot zum Anschluss externer Sensoren/Aktoren
- Sieben abziehbare 2polige Klemmen in Schwarz für die Verkabelung der Signale an den sieben Abgangsklemmen
- Beschriftung der sieben Abgänge am Deckel mit Beschriftungsgerät
- Belastung: max. 250Vac, max. 60Vdc, max. 5A
- Abmessung (LxBxH): 72x110x72mm
- Montage auf EN50022 Schiene oder Wandmontage



Abbildung: Unser Brückenmodul RESI-BR-1X7IO2-BK-RD

Proprietary data, company confidential. All rights reserved.
 Confite a title de secret d'entreprise. Tous droits réservés.
 Comunicado como secreto empresarial. Reservados todos os direitos.
 Confidado como secreto industrial. Nos reservamos todos los derechos.

Weitergabe sowie Vervielfältigung dieser Unterlage, Verwertung und Mitteilung ihres Inhalts nicht gestattet, soweit nicht ausdrücklich anders bestimmt. Alle Rechte vorbehalten, insbesondere für den Fall der Patenterteilung oder GM-Eintragung.

Technische Daten		
Kontaktbelastung		
Spannung	max. 250Vac max. 60Vdc	Lagerungstemperatur -20...80 °C
Strom	max. 5A	Arbeitstemperatur 0...60°C
		Feuchtigkeit 25...90 % rF nicht kondensierend
Anschlüsse		Schutzklasse IP20 (EN 60529)
Klemmen	7 abziehbare Klemmenblöcke	Abmessungen LxBxH 72mm x 110mm x 62mm
Sensoren/Aktoren	Klemmenblöcke	
Klemmentyp	Abziehbare Zweifachklemme	Gewicht 150g
Klemmenfarbe	Rot	Montage Auf DIN EN50022 Schiene oder Wandmontage
Klemme Signalversorgung	7 abziehbare Klemmenblöcke	
Klemmentyp	Abziehbare Zweifachklemme	
Klemmenfarbe	Schwarz	
Klemmen		
Kabelquerschnitt	max. 1,5 mm ²	
Anzugsmoment	max. 0.5Nm	CE Konformität Ja

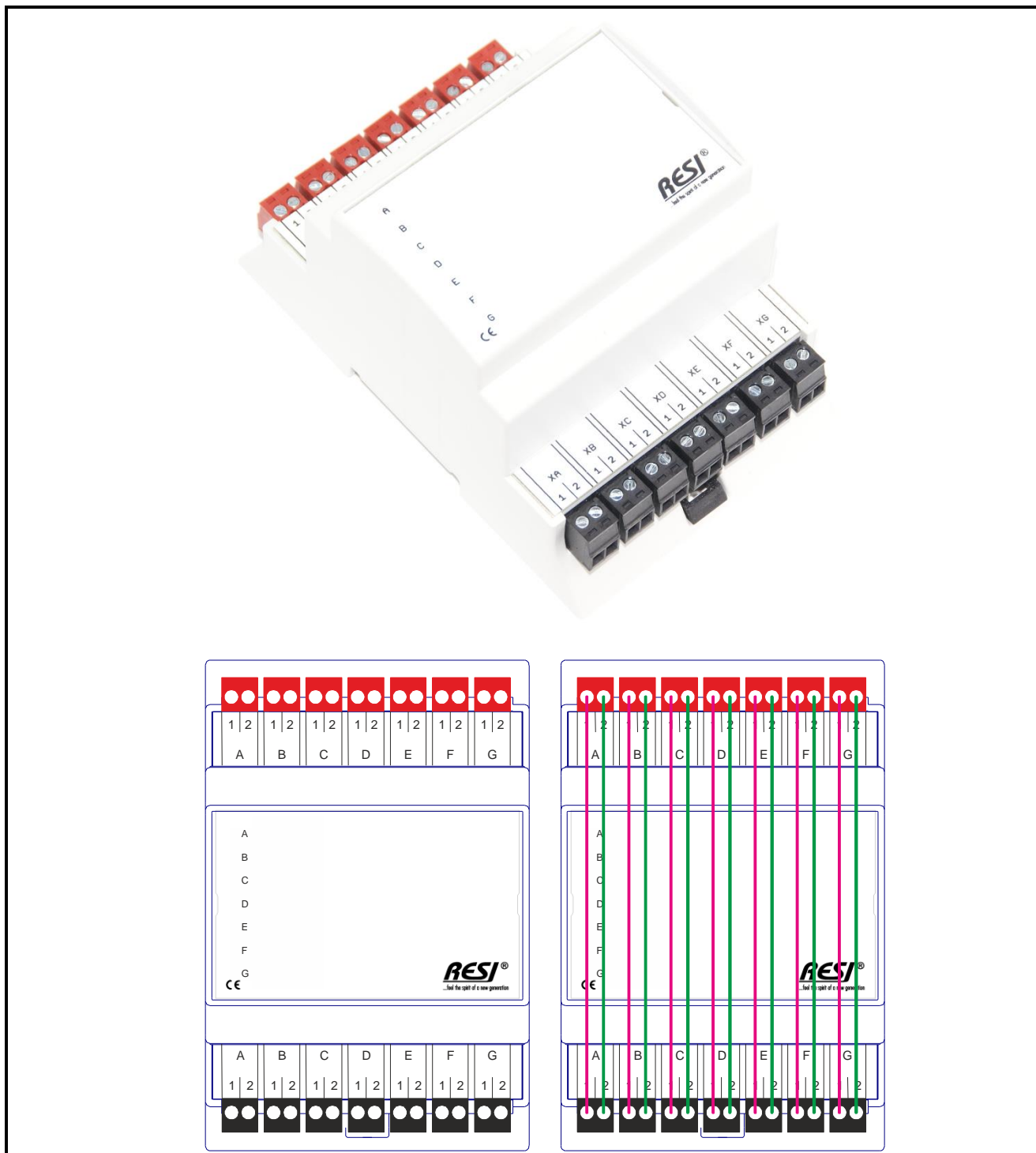
Tabelle: Technische Daten

Abmessungen	
Gehäuseabmessungen L x B x H (mm)	72 x 110 x 62
Gewicht	150 g
Farbe	Grau, RAL7035
Material	Selbst auslöschendes PC/ABS, DIN 43880
Schutzklasse	IP20 basierend auf DIN 40050/EN 60529

Tabelle: Gehäusedaten

KLEMMEN	RESI-BR-1X7IO2-BK-RD
A	Anschlussklemme für externen Sensor/Aktor A:
1	1: Signal von der Klemme XA.1
2	2: Signal von der Klemme XA.2
B	Anschlussklemme für externen Sensor/Aktor B:
1	1: Signal von der Klemme XB.1
2	2: Signal von der Klemme XB.2
C	Anschlussklemme für externen Sensor/Aktor C:
1	1: Signal von der Klemme XC.1
2	2: Signal von der Klemme XC.2
D	Anschlussklemme für externen Sensor/Aktor D:
1	1: Signal von der Klemme XD.1
2	2: Signal von der Klemme XD.2
E	Anschlussklemme für externen Sensor/Aktor E:
1	1: Signal von der Klemme XE.1
2	2: Signal von der Klemme XE.2
F	Anschlussklemme für externen Sensor/Aktor F:
1	1: Signal von der Klemme XF.1
2	2: Signal von der Klemme XF.2
G	Anschlussklemme für externen Sensor/Aktor G:
1	1: Signal von der Klemme XG.1
2	2: Signal von der Klemme XG.2
XA	Versorgungsklemme mit Sensor/Aktor Signalen für Klemme A:
1	1: Signal an die Klemme A.1
2	2: Signal an die Klemme A.2
XB	Versorgungsklemme mit Sensor/Aktor Signalen für Klemme B:
1	1: Signal an die Klemme B.1
2	2: Signal an die Klemme B.2
XC	Versorgungsklemme mit Sensor/Aktor Signalen für Klemme C:
1	1: Signal an die Klemme C.1
2	2: Signal an die Klemme C.2
XD	Versorgungsklemme mit Sensor/Aktor Signalen für Klemme D:
1	1: Signal an die Klemme D.1
2	2: Signal an die Klemme D.2
XE	Versorgungsklemme mit Sensor/Aktor Signalen für Klemme E:
1	1: Signal an die Klemme E.1
2	2: Signal an die Klemme E.2
XF	Versorgungsklemme mit Sensor/Aktor Signalen für Klemme F:
1	1: Signal an die Klemme F.1
2	2: Signal an die Klemme F.2
XG	Versorgungsklemme mit Sensor/Aktor Signalen für Klemme G:
1	1: Signal an die Klemme G.1
2	2: Signal an die Klemme G.2

Tabelle: Klemmen

5.8.1 Verkabelungsbeispiel

Hier finden Sie Beispiele wie das Modul verkabelt werden kann:



Abbildung: Beispiel: Anschluss von sieben Fenster- oder Türkontakten an unser Digitaleingangsmodul

Proprietary data, company confidential. All rights reserved.
Confite a titre de secret d'entreprise. Tous droits réservés.
Comunicado como secreto empresarial. Reservados todos os direitos.
Confidado como secreto industrial. Nos reservamos todos los derechos.

Weitergabe sowie Vervielfältigung dieser Unterlage, Verwertung und Mitteilung ihres Inhalts nicht gestattet, soweit nicht ausdrücklich anders angegeben. Alle Rechte vorbehalten, insbesondere für den Fall der Patenterteilung oder GM-Eintragung.

5.9 Brückenmodul RESI-BR-1X7IO2-BK-BL für 7 Sensoren/Aktoren mit 2 Signalen ohne Versorgung

Dieses Brückenmodul bietet folgende Features:

- Sieben abziehbare 2polige Klemmen in Blau zum Anschluss externer Sensoren/Aktoren
- Sieben abziehbare 2polige Klemmen in Schwarz für die Verkabelung der Signale an den sieben Abgangsklemmen
- Beschriftung der sieben Abgänge am Deckel mit Beschriftungsgerät
- Belastung: max. 250Vac, max. 60Vdc, max. 5A
- Abmessung (LxBxH): 72x110x72mm
- Montage auf EN50022 Schiene oder Wandmontage



Abbildung: Unser Brückenmodul RESI-BR-1X7IO2-BK-BL

Proprietary data, company confidential. All rights reserved.
 Confite a titre de secret d'entreprise. Tous droits réservés.
 Comunicado como secreto empresarial. Reservados todos os direitos.
 Confidado como secreto industrial. Nos reservamos todos los derechos.

Weitergabe sowie Vervielfältigung dieser Unterlage, Verwertung und Mitteilung ihres Inhalts nicht gestattet, soweit nicht ausdrücklich anders bestimmt. Alle Rechte vorbehalten, insbesondere für den Fall der Patenterteilung oder GM-Eintragung.

Technische Daten		
Kontaktbelastung		
Spannung	max. 250Vac max. 60Vdc	Lagerungstemperatur -20...80 °C
Strom	max. 5A	Arbeitstemperatur 0...60°C
		Feuchtigkeit 25...90 % rF nicht kondensierend
Anschlüsse		Schutzklasse IP20 (EN 60529)
Klemmen	7 abziehbare Klemmenblöcke	Abmessungen LxBxH 72mm x 110mm x 62mm
Sensoren/Aktoren	Klemmenblöcke	
Klemmentyp	Abziehbare Zweifachklemme	Gewicht 150g
Klemmenfarbe	Blau	Montage Auf DIN EN50022 Schiene oder Wandmontage
Klemme Signalversorgung	7 abziehbare Klemmenblöcke	
Klemmentyp	Abziehbare Zweifachklemme	
Klemmenfarbe	Schwarz	
Klemmen		
Kabelquerschnitt	max. 1,5 mm ²	
Anzugsmoment	max. 0.5Nm	CE Konformität Ja

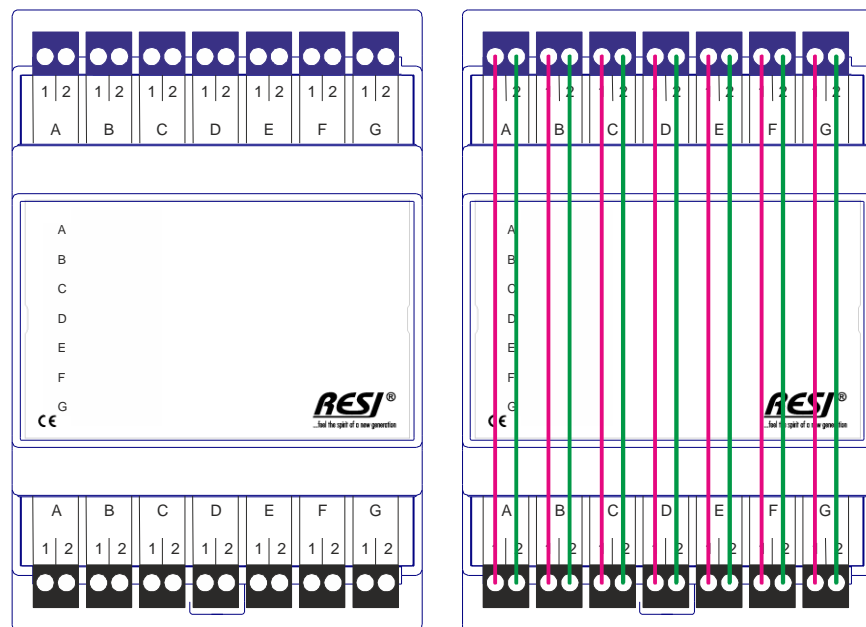
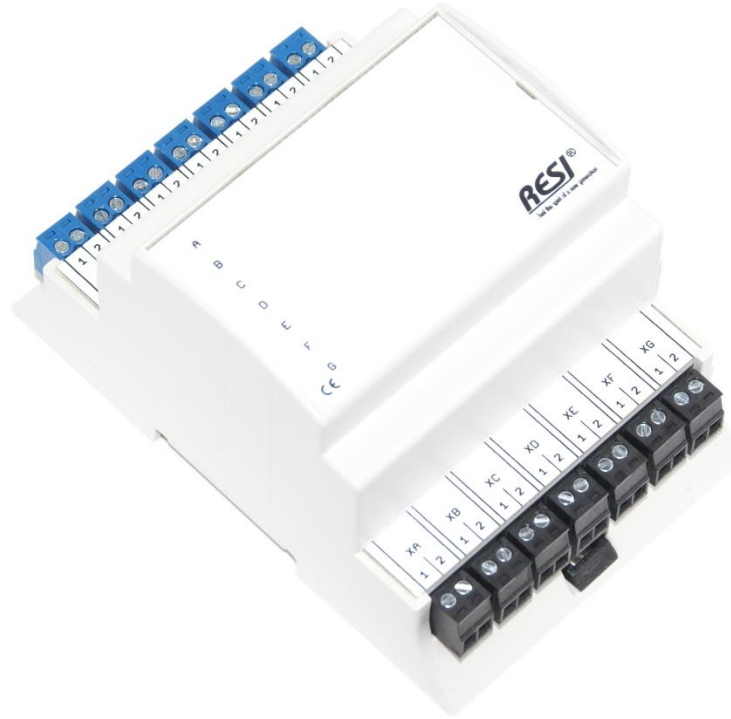
Tabelle: Technische Daten

Abmessungen	
Gehäuseabmessungen L x B x H (mm)	72 x 110 x 62
Gewicht	150 g
Farbe	Grau, RAL7035
Material	Selbst auslöschendes PC/ABS, DIN 43880
Schutzklasse	IP20 basierend auf DIN 40050/EN 60529

Tabelle: Gehäusedaten

KLEMMEN	RESI-BR-1X7IO2-BK-BL
A	Anschlussklemme für externen Sensor/Aktor A:
1	1: Signal von der Klemme XA.1
2	2: Signal von der Klemme XA.2
B	Anschlussklemme für externen Sensor/Aktor B:
1	1: Signal von der Klemme XB.1
2	2: Signal von der Klemme XB.2
C	Anschlussklemme für externen Sensor/Aktor C:
1	1: Signal von der Klemme XC.1
2	2: Signal von der Klemme XC.2
D	Anschlussklemme für externen Sensor/Aktor D:
1	1: Signal von der Klemme XD.1
2	2: Signal von der Klemme XD.2
E	Anschlussklemme für externen Sensor/Aktor E:
1	1: Signal von der Klemme XE.1
2	2: Signal von der Klemme XE.2
F	Anschlussklemme für externen Sensor/Aktor F:
1	1: Signal von der Klemme XF.1
2	2: Signal von der Klemme XF.2
G	Anschlussklemme für externen Sensor/Aktor G:
1	1: Signal von der Klemme XG.1
2	2: Signal von der Klemme XG.2
XA	Versorgungsklemme mit Sensor/Aktor Signalen für Klemme A:
1	1: Signal an die Klemme A.1
2	2: Signal an die Klemme A.2
XB	Versorgungsklemme mit Sensor/Aktor Signalen für Klemme B:
1	1: Signal an die Klemme B.1
2	2: Signal an die Klemme B.2
XC	Versorgungsklemme mit Sensor/Aktor Signalen für Klemme C:
1	1: Signal an die Klemme C.1
2	2: Signal an die Klemme C.2
XD	Versorgungsklemme mit Sensor/Aktor Signalen für Klemme D:
1	1: Signal an die Klemme D.1
2	2: Signal an die Klemme D.2
XE	Versorgungsklemme mit Sensor/Aktor Signalen für Klemme E:
1	1: Signal an die Klemme E.1
2	2: Signal an die Klemme E.2
XF	Versorgungsklemme mit Sensor/Aktor Signalen für Klemme F:
1	1: Signal an die Klemme F.1
2	2: Signal an die Klemme F.2
XG	Versorgungsklemme mit Sensor/Aktor Signalen für Klemme G:
1	1: Signal an die Klemme G.1
2	2: Signal an die Klemme G.2

Tabelle: Klemmen

5.9.1 Verkabelungsbeispiel

Hier finden Sie Beispiele wie das Modul verkabelt werden kann:



Abbildung: Beispiel: Anschluss von vier Drucksensoren an unser Analogeingangsmodul

Proprietary data, company confidential. All rights reserved.
 Confite a titre de secret d'entreprise. Tous droits réservés.
 Comunicado como secreto empresarial. Reservados todos os direitos.
 Confidado como secreto industrial. Nos reservamos todos los derechos.

Weitergabe sowie Vervielfältigung dieser Unterlage, Verwertung und Mitteilung ihres Inhalts nicht gestattet, soweit nicht ausdrücklich anders bestimmt. Alle Rechte vorbehalten, insbesondere für den Fall der Patenterteilung oder GM-Eintragung.

5.10 Brückenmodul RESI-BR-2X4OR2 mit 2 Gruppen zu je 4 2fach Klemmen in Orange

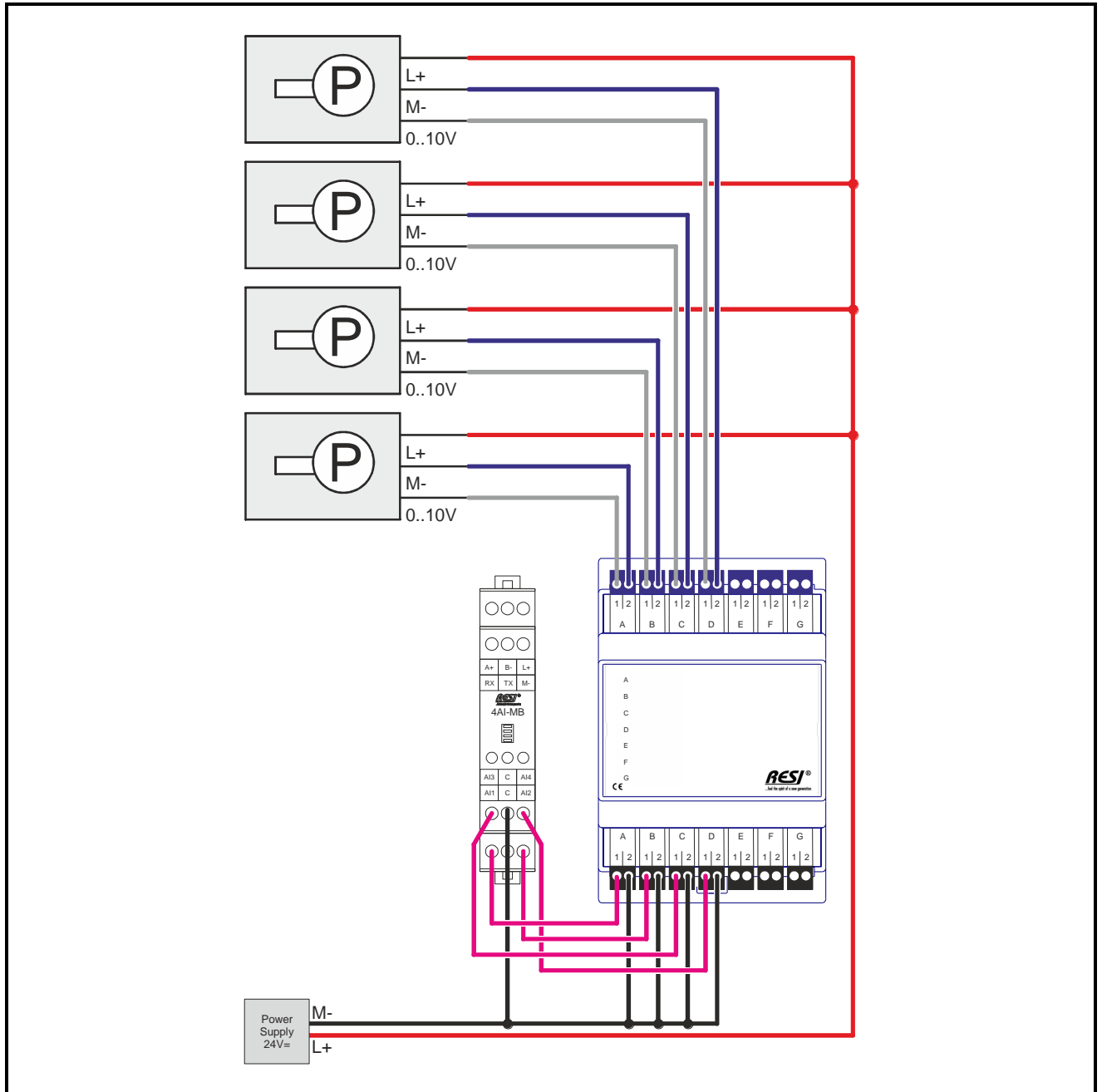
Dieses Brückenmodul bietet folgende Features:

- Zwei Gruppen mit je 4 abziehbaren 2 poligen Klemmen in Orange
- Belastung: max. 250Vac, max. 60Vdc, max. 16A
- Abmessung (LxBxH): 72x110x72mm
- Montage auf EN50022 Schiene oder Wandmontage



Abbildung: Unser Brückenmodul RESI-BR-2X4OR2

Proprietary data, company confidential. All rights reserved.
 Confite a titre de secret d'entreprise. Tous droits réservés.
 Comunicado como secreto empresarial. Reservados todos os direitos.
 Confidado como secreto industrial. Nos reservamos todos los derechos.

Weitergabe sowie Vervielfältigung dieser Unterlage, Verwertung und Mitteilung ihres Inhalts nicht gestattet, soweit nicht ausdrücklich anders bestimmt. Alle Rechte vorbehalten, insbesondere für den Fall der Patenterteilung oder GM-Eintragung.

Technische Daten		
Kontaktbelastung		
Spannung	max. 250Vac max. 60Vdc	Lagerungstemperatur -20...80 °C
Strom	max. 16A	Arbeitstemperatur 0...60°C
		Feuchtigkeit 25...90 % rF nicht kondensierend
Anschlüsse		Schutzklasse IP20 (EN 60529)
Anzahl Gruppen	2 Gruppen	Abmessungen LxBxH 72mm x 110mm x 62mm
Anzahl gebrückter Klemmen pro Gruppe	Je 4 Klemmen	Gewicht 135g
Klemmentyp	Abziehbare Doppelklemme	Montage Auf DIN EN50022 Schiene oder Wandmontage
Klemmenfarbe	Orange	
Klemmen		
Kabelquerschnitt	max. 1,5 mm ²	
Anzugsmoment	max. 0.5Nm	CE Konformität Ja

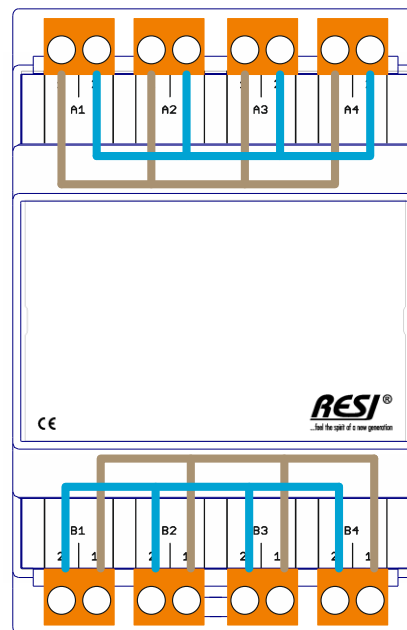
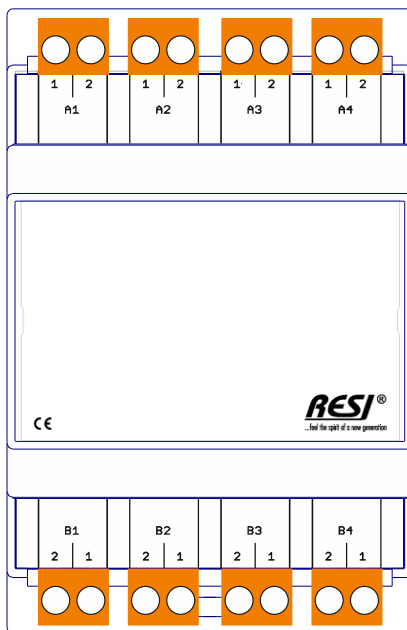
Tabelle: Technische Daten

Abmessungen	
Gehäuseabmessungen L x B x H (mm)	72 x 110 x 62
Gewicht	135 g
Farbe	Grau, RAL7035
Material	Selbst auslöschendes PC/ABS, DIN 43880
Schutzklasse	IP20 basierend auf DIN 40050/EN 60529

Tabelle: Gehäusedaten

KLEMMEN	RESI-BR-2X4OR2
A1..A4	Gebrückte Klemmengruppe 1:
1	1: Alle Pins mit 1 sind intern verbunden (gebrückt)
2	2: Alle Pins mit 2 sind intern verbunden (gebrückt)
B1..B4	Gebrückte Klemmengruppe 2:
1	1: Alle Pins mit 1 sind intern verbunden (gebrückt)
2	2: Alle Pins mit 2 sind intern verbunden (gebrückt)

Tabelle: Klemmen

5.10.1 Verkabelungsbeispiel

Hier finden Sie Beispiele wie das Modul verkabelt werden kann:



Abbildung: Beispiel: Verteilung von zwei Spannungsversorgungen

Proprietary data, company confidential. All rights reserved. Confide a title de secret d'entreprise. Tous droits réservés. Comunicado como secreto empresarial. Reservados todos os direitos. Confiado como secreto industrial. Nos reservamos todos los derechos.

Weitergabe sowie Vervielfältigung dieser Unterlage, Verwertung und Mitteilung ihres Inhalts nicht gestattet, soweit nicht ausdrücklich anders bestimmt. Alle Rechte vorbehalten, insbesondere für den Fall der Patenterteilung oder GM-Eintragung.

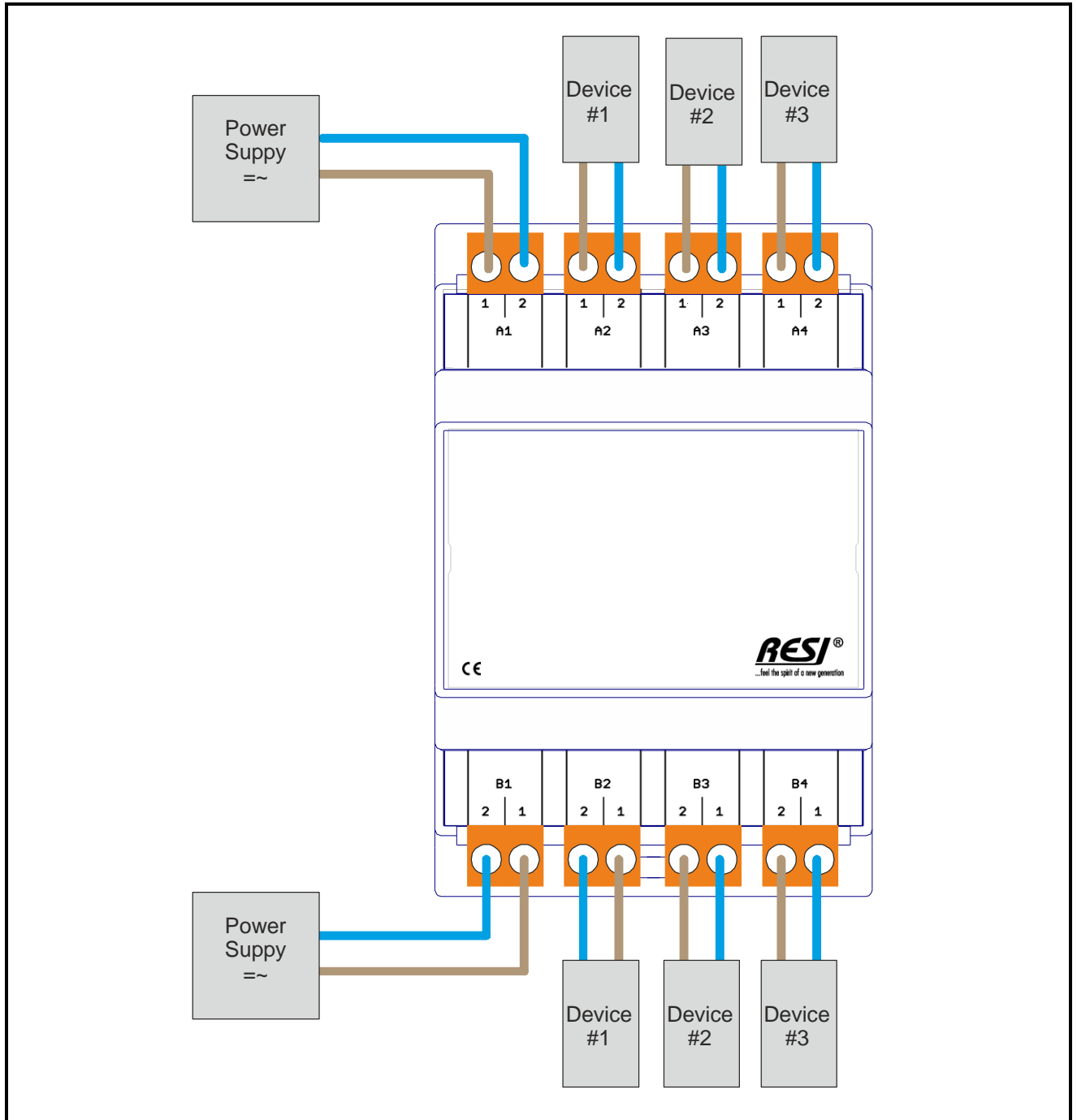

Abbildung: Beispiel Verteilung von zwei Signalen von Schaltaktoren

5.11 Brückenmodul RESI-BR-1X8OR2 mit 1 Gruppe zu je 8 2fach Klemmen in Orange

Dieses Brückenmodul bietet folgende Features:

- Eine Gruppe mit je 8 abziehbaren 2 poligen Klemmen in Orange
- Belastung: max. 250Vac, max. 60Vdc, max. 16A
- Abmessung (LxBxH): 72x110x72mm
- Montage auf EN50022 Schiene oder Wandmontage

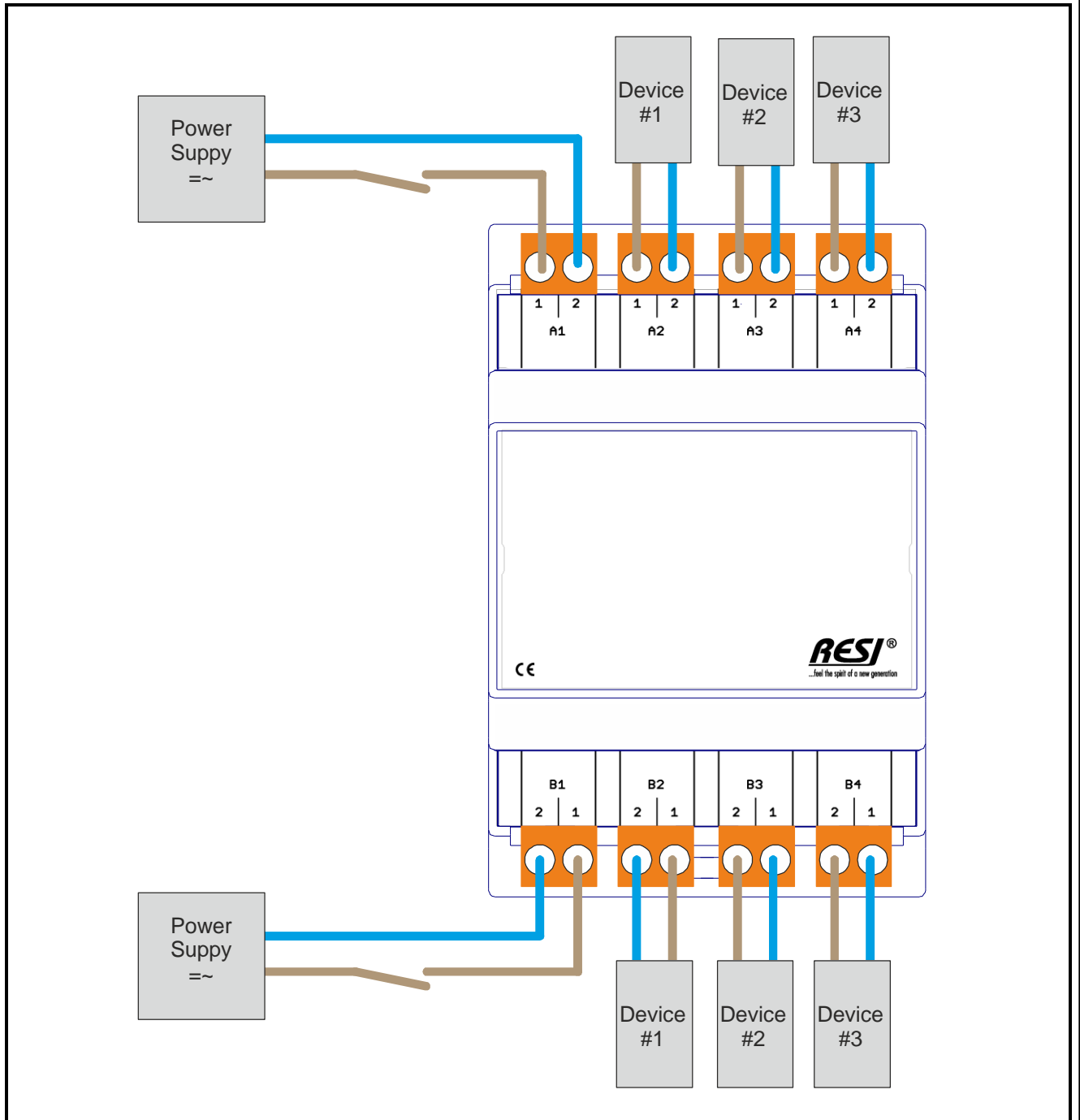

Abbildung: Unser Brückenmodul RESI-BR-1X8OR2

Proprietary data, company confidential. All rights reserved.
Confite a title de secret d'entreprise. Tous droits réservés.
Comunicado como secreto empresarial. Reservados todos os direitos.
Confidado como secreto industrial. Nos reservamos todos los derechos.

Weitergabe sowie Vervielfältigung dieser Unterlage, Verwertung und Mitteilung ihres Inhalts nicht gestattet, soweit nicht ausdrücklich anders bestimmt. Alle Rechte vorbehalten, insbesondere für den Fall der Patenterteilung oder GM-Eintragung.

Technische Daten		
Kontaktbelastung		
Spannung	max. 250Vac max. 60Vdc	Lagerungstemperatur -20...80 °C
Strom	max. 16A	Arbeitstemperatur 0...60°C
		Feuchtigkeit 25...90 % rF nicht kondensierend
Anschlüsse		Schutzklasse IP20 (EN 60529)
Anzahl Gruppen	1 Gruppe	Abmessungen LxBxH 72mm x 110mm x 62mm
Anzahl gebrückter Klemmen pro Gruppe	Je 8 Klemmen	Gewicht 135g
Klemmentyp	Abziehbare Doppelklemme	Montage Auf DIN EN50022 Schiene oder Wandmontage
Klemmenfarbe	Orange	
Klemmen		
Kabelquerschnitt	max. 1,5 mm ²	
Anzugsmoment	max. 0.5Nm	CE Konformität Ja

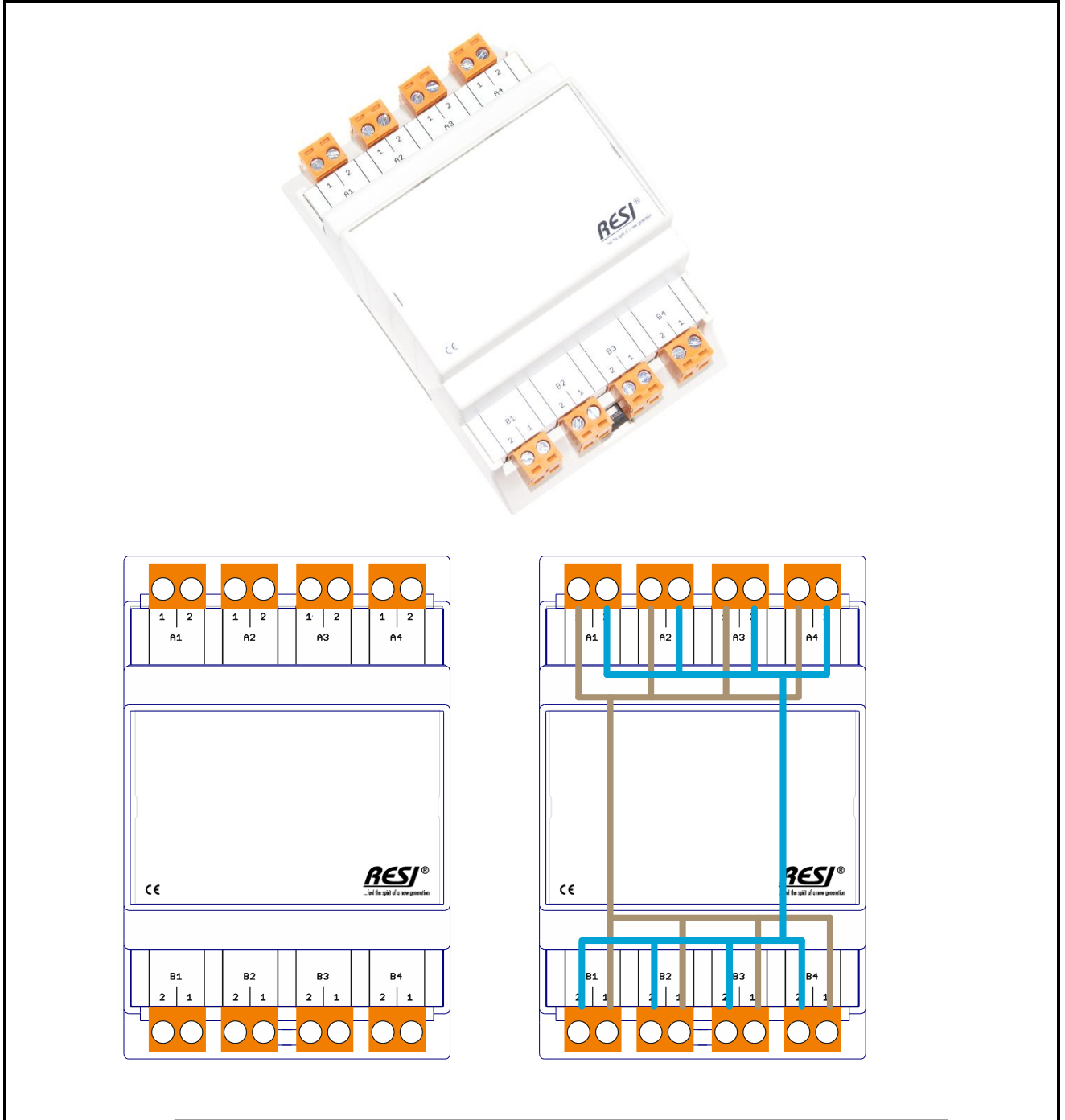
Tabelle: Technische Daten

Abmessungen	
Gehäuseabmessungen L x B x H (mm)	72 x 110 x 62
Gewicht	135 g
Farbe	Grau, RAL7035
Material	Selbst auslöschendes PC/ABS, DIN 43880
Schutzklasse	IP20 basierend auf DIN 40050/EN 60529

Tabelle: Gehäusedaten

KLEMMEN	RESI-BR-1X8OR2
A1..A4 und B1..B4	Gebrückte Klemmengruppe:
1	1: Alle Pins mit 1 sind intern verbunden (gebrückt)
2	2: Alle Pins mit 2 sind intern verbunden (gebrückt)

Tabelle: Klemmen

5.11.1 Verkabelungsbeispiel

Hier finden Sie Beispiele wie das Modul verkabelt werden kann:



Abbildung: Beispiel: Verteilung der Spannungsversorgung

Proprietary data, company confidential. All rights reserved.
Confite a titre de secret d'entreprise. Tous droits réservés.
Comunicado como secreto empresarial. Reservados todos os direitos.
Confidado como secreto industrial. Nos reservamos todos los derechos.

Weitergabe sowie Vervielfältigung dieser Unterlage, Verwertung und Mitteilung ihres Inhalts nicht gestattet, soweit nicht ausdrücklich anders bestimmt. Alle Rechte vorbehalten, insbesondere für den Fall der Patenterteilung oder GM-Eintragung.

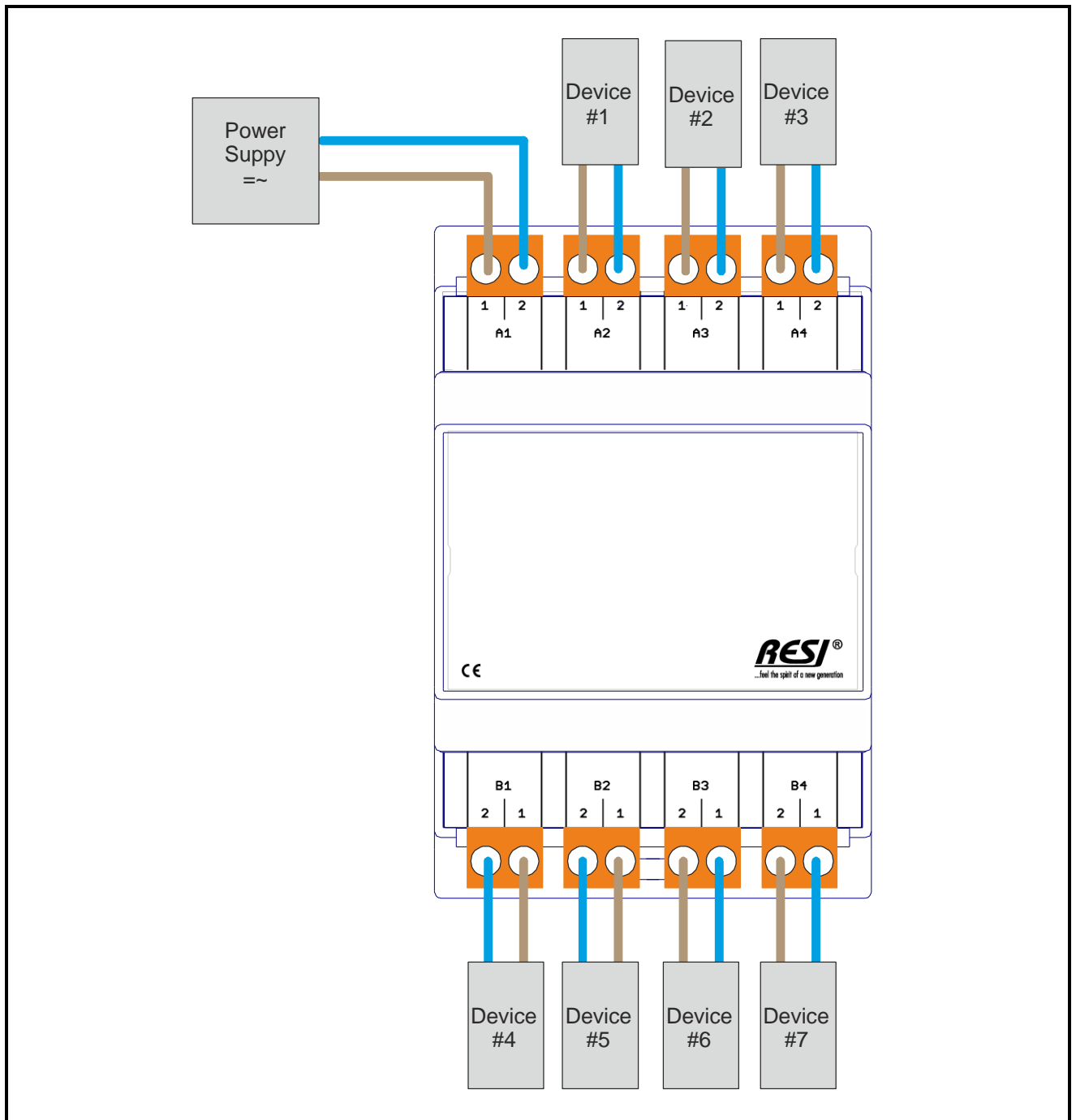

Abbildung: Beispiel Verteilung eines Signals eines Schaltaktors



Abbildung: Beispiel Verteilung eines Bussystems, z.B.: MBUS

5.12 Brückenmodul RESI-BR-2X4BK2 mit 2 Gruppen zu je 4 2fach Klemmen in Schwarz

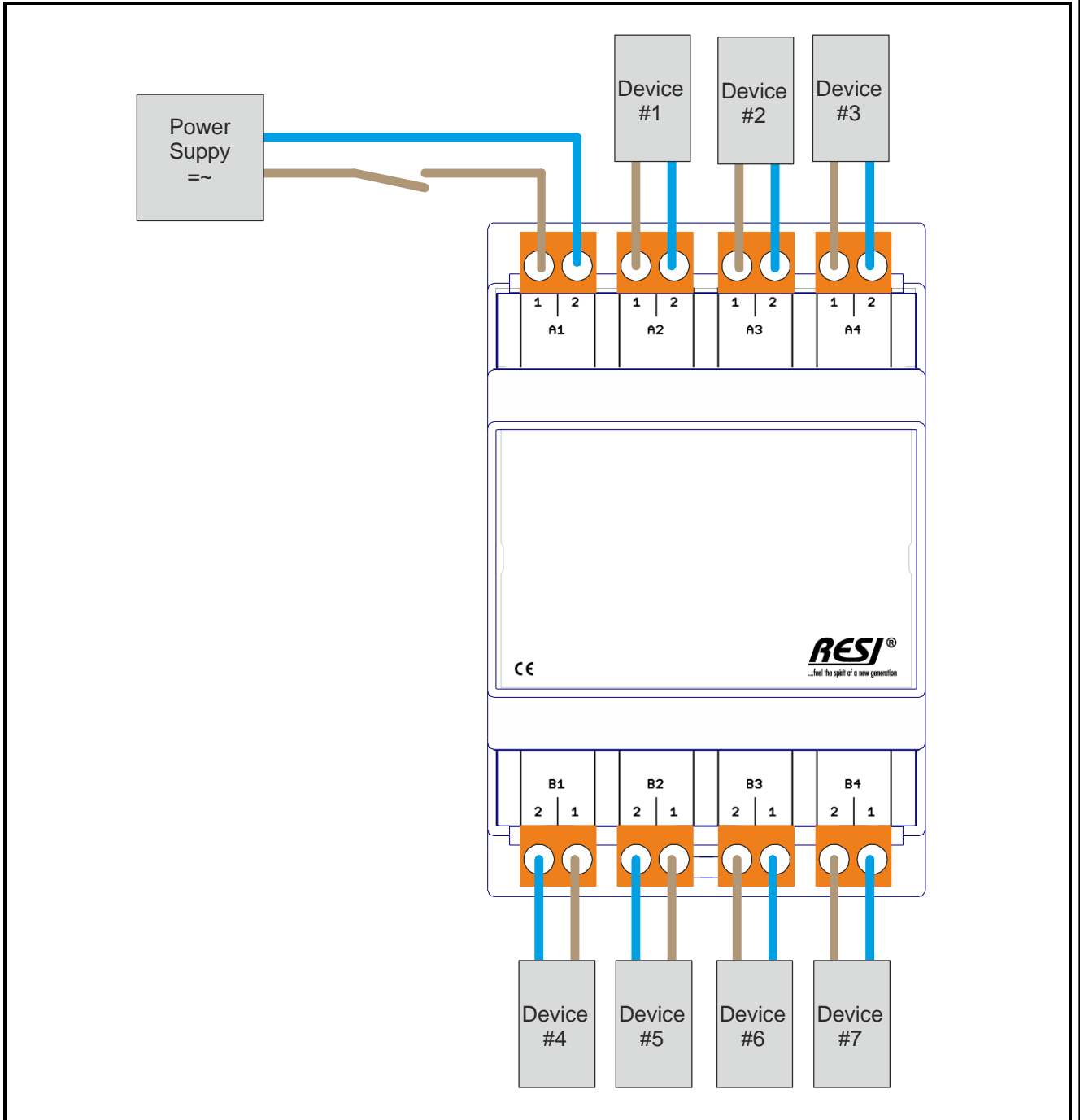
Dieses Brückenmodul bietet folgende Features:

- Zwei Gruppen mit je 4 abziehbaren 2 poligen Klemmen in Schwarz
- Belastung: max. 250Vac, max. 60Vdc, max. 16A
- Abmessung (LxBxH): 72x110x72mm
- Montage auf EN50022 Schiene oder Wandmontage

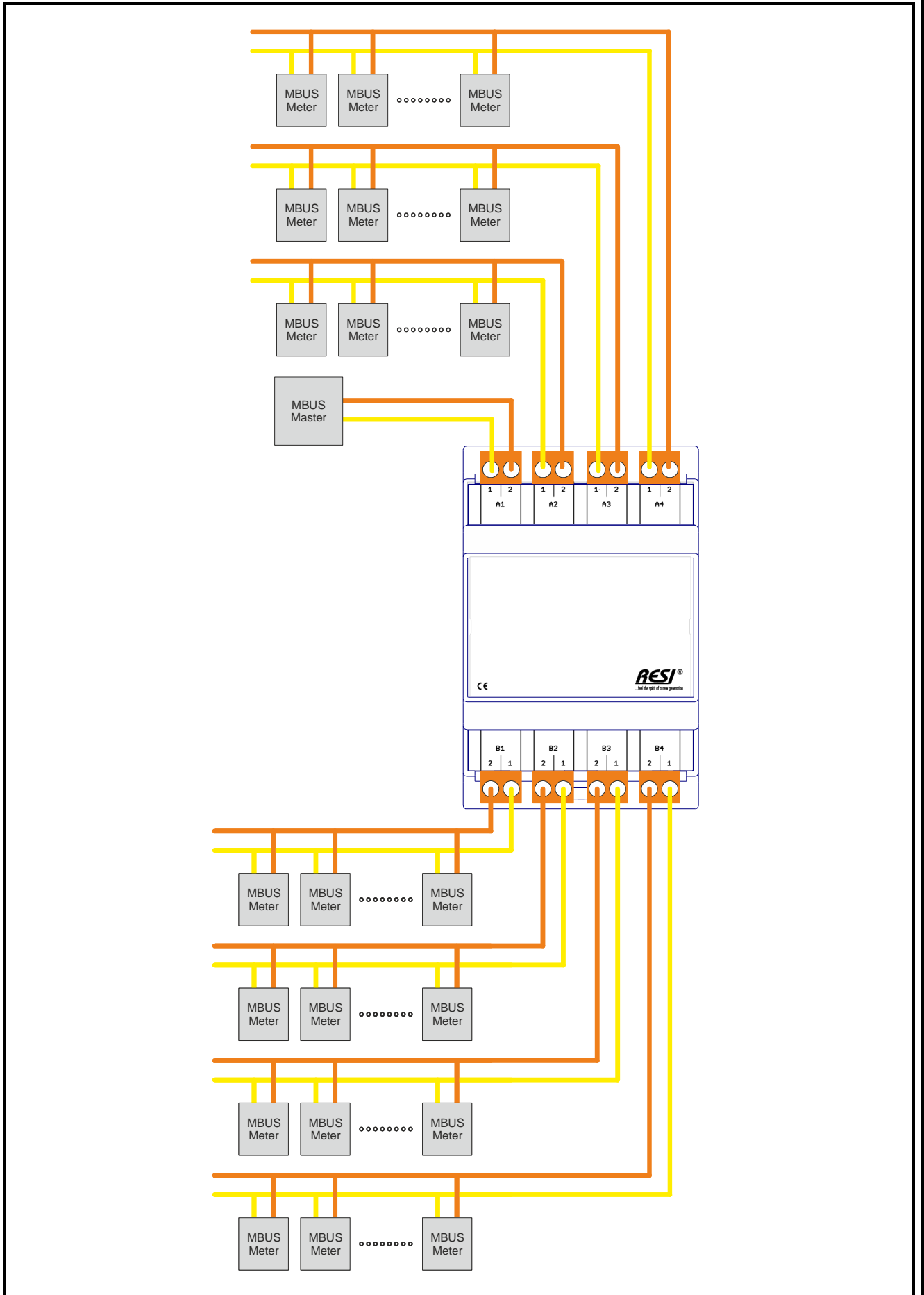

Abbildung: Unser Brückenmodul RESI-BR-2X4BK2

Technische Daten		
Kontaktbelastung		
Spannung	max. 250Vac max. 60Vdc	Lagerungstemperatur -20...80 °C
Strom	max. 16A	Arbeitstemperatur 0...60°C
Anschlüsse		Feuchtigkeit 25...90 % rF nicht kondensierend
Anzahl Gruppen	2 Gruppen	Schutzklasse IP20 (EN 60529)
Anzahl gebrückter Klemmen pro Gruppe	Je 4 Klemmen	Abmessungen LxBxH 72mm x 110mm x 62mm
Klemmentyp	Abziehbare Doppelklemme	Gewicht 135g
Klemmenfarbe	Schwarz	Montage Auf DIN EN50022 Schiene oder Wandmontage
Klemmen		
Kabelquerschnitt	max. 1,5 mm ²	
Anzugsmoment	max. 0.5Nm	CE Konformität Ja

Tabelle: Technische Daten

Abmessungen	
Gehäuseabmessungen L x B x H (mm)	72 x 110 x 62
Gewicht	135 g
Farbe	Grau, RAL7035
Material	Selbst auslöschendes PC/ABS, DIN 43880
Schutzklasse	IP20 basierend auf DIN 40050/EN 60529

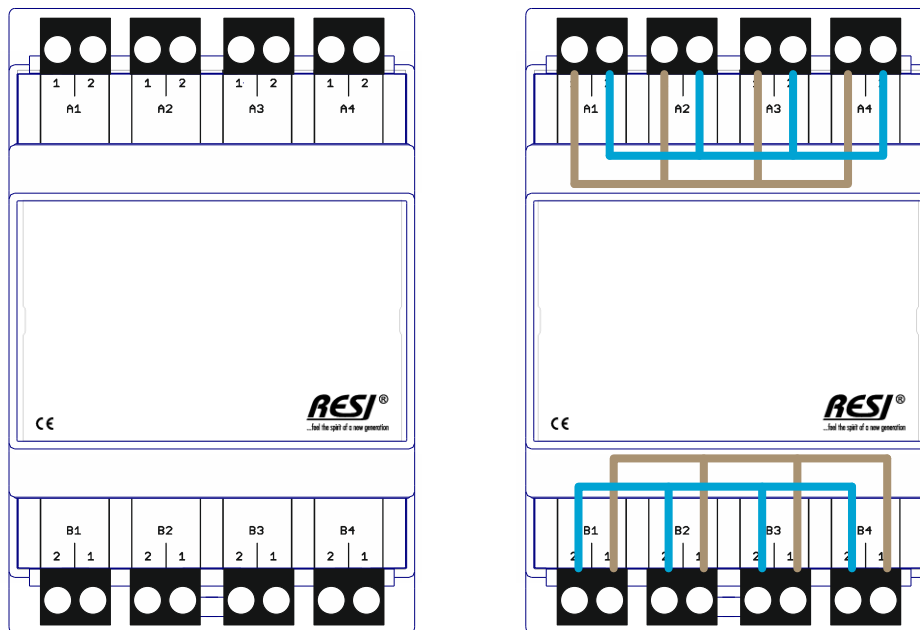
Tabelle: Gehäusedaten

KLEMMEN	RESI-BR-2X4BK2
A1..A4	Gebrückte Klemmengruppe 1:
1	1: Alle Pins mit 1 sind intern verbunden (gebrückt)
2	2: Alle Pins mit 2 sind intern verbunden (gebrückt)
B1..B4	Gebrückte Klemmengruppe 2:
1	1: Alle Pins mit 1 sind intern verbunden (gebrückt)
2	2: Alle Pins mit 2 sind intern verbunden (gebrückt)

Tabelle: Klemmen

5.12.1 Verkabelungsbeispiel

Hier finden Sie Beispiele wie das Modul verkabelt werden kann:



Abbildung: Beispiel: Verteilung von zwei Spannungsversorgungen

Proprietary data, company confidential. All rights reserved.
 Confide a title de secret d'entreprise. Tous droits réservés.
 Comunicado como secreto empresarial. Reservados todos os direitos.
 Confidado como secreto industrial. Nos reservamos todos los derechos.

Weitergabe sowie Vervielfältigung dieser Unterlage, Verwertung und Mitteilung ihres Inhalts nicht gestattet, soweit nicht ausdrücklich anders bestimmt. Alle Rechte vorbehalten, insbesondere für den Fall der Patenterteilung oder GM-Eintragung.

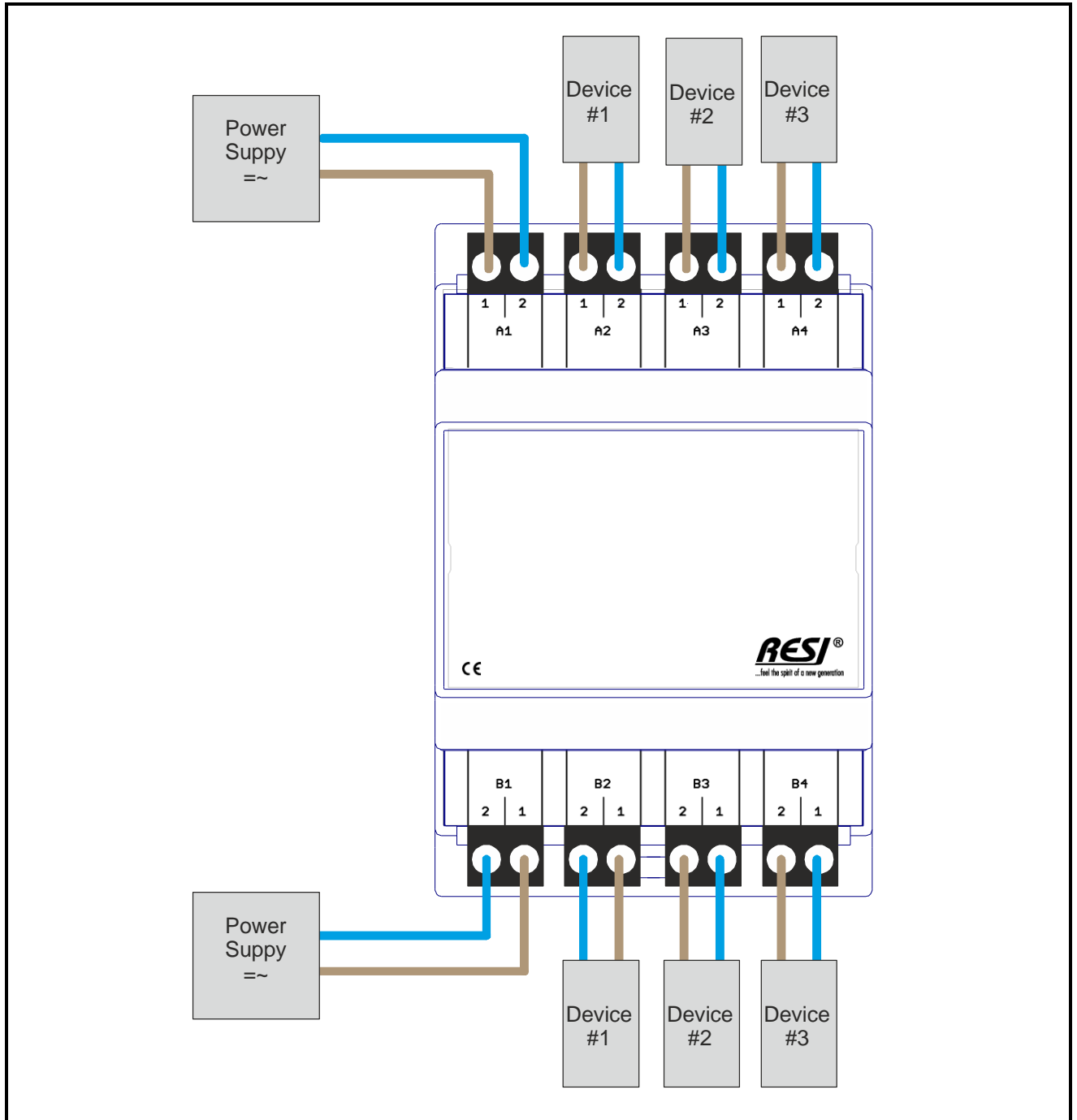

Abbildung: Beispiel Verteilung von zwei Signalen von Schaltaktoren

5.13 Brückenmodul RESI-BR-1X8BK2 mit 1 Gruppe zu je 8 2fach Klemmen in Schwarz

Dieses Brückenmodul bietet folgende Features:

- Eine Gruppe mit je 8 abziehbaren 2 poligen Klemmen in Schwarz
- Belastung: max. 250Vac, max. 60Vdc, max. 16A
- Abmessung (LxBxH): 72x110x72mm
- Montage auf EN50022 Schiene oder Wandmontage

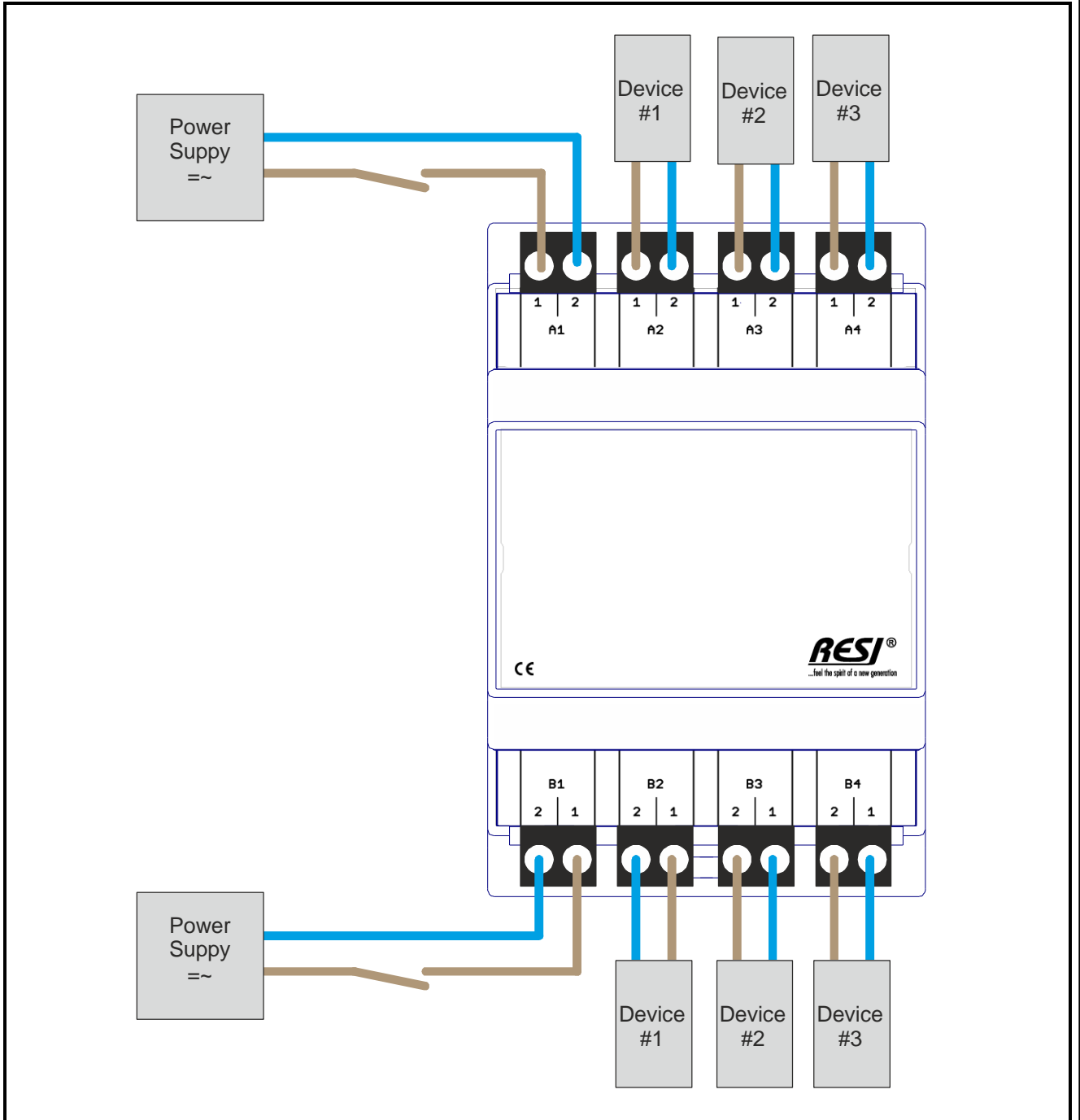

Abbildung: Unser Brückenmodul RESI-BR-1X8BK2

Proprietary data, company confidential. All rights reserved.
 Confite a title de secret d'entreprise. Tous droits réservés.
 Comunicado como secreto empresarial. Reservados todos os direitos.
 Confidado como secreto industrial. Nos reservamos todos los derechos.

Weitergabe sowie Vervielfältigung dieser Unterlage, Verwertung und Mitteilung ihres Inhalts nicht gestattet, soweit nicht ausdrücklich anders bestimmt. Alle Rechte vorbehalten, insbesondere für den Fall der Patenterteilung oder GM-Eintragung.

Technische Daten		
Kontaktbelastung		
Spannung	max. 250Vac max. 60Vdc	Lagerungstemperatur -20...80 °C
Strom	max. 16A	Arbeitstemperatur 0...60°C
Anschlüsse		Feuchtigkeit 25...90 % rF nicht kondensierend
Anzahl Gruppen	1 Gruppe	Schutzklasse IP20 (EN 60529)
Anzahl gebrückter Klemmen pro Gruppe	Je 8 Klemmen	Abmessungen LxBxH 72mm x 110mm x 62mm
Klemmentyp	Abziehbare Doppelklemme	Gewicht 135g
Klemmenfarbe	Schwarz	Montage Auf DIN EN50022 Schiene oder Wandmontage
Klemmen		
Kabelquerschnitt	max. 1,5 mm ²	
Anzugsmoment	max. 0.5Nm	CE Konformität Ja

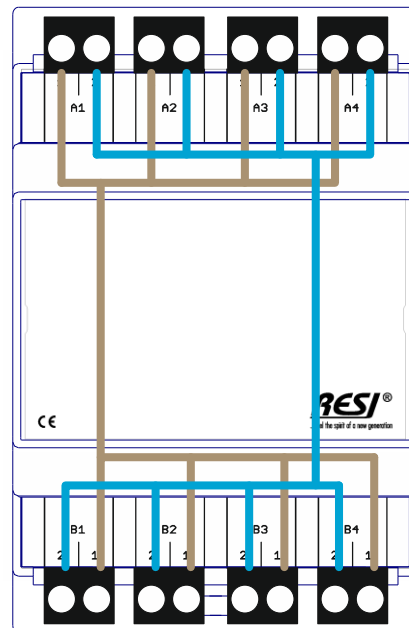
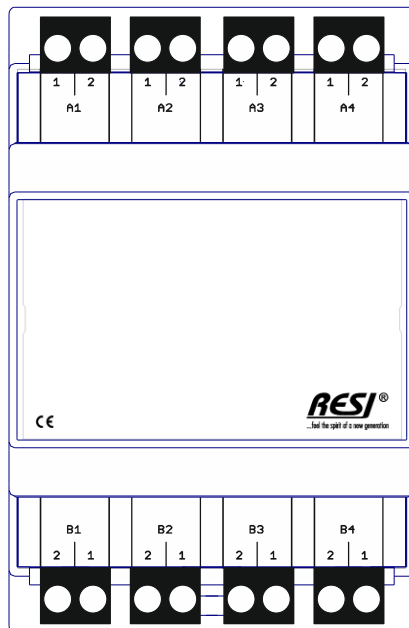
Tabelle: Technische Daten

Abmessungen	
Gehäuseabmessungen L x B x H (mm)	72 x 110 x 62
Gewicht	135 g
Farbe	Grau, RAL7035
Material	Selbst auslöschendes PC/ABS, DIN 43880
Schutzklasse	IP20 basierend auf DIN 40050/EN 60529

Tabelle: Gehäusedaten

KLEMMEN	RESI-BR-1X8BK2
A1..A4 und B1..B4	Gebrückte Klemmengruppe:
1	1: Alle Pins mit 1 sind intern verbunden (gebrückt)
2	2: Alle Pins mit 2 sind intern verbunden (gebrückt)

Tabelle: Klemmen

5.13.1 Verkabelungsbeispiel

Hier finden Sie Beispiele wie das Modul verkabelt werden kann:



Abbildung: Beispiel: Verteilung der Spannungsversorgung

Proprietary data, company confidential. All rights reserved. Confide a title de secret d'entreprise. Tous droits réservés. Comunicado como secreto empresarial. Reservados todos os direitos. Confidado como secreto industrial. Nos reservamos todos los derechos.

Weitergabe sowie Vervielfältigung dieser Unterlage, Verbreitung und Mitteilung ihres Inhalts nicht gestattet, soweit nicht ausdrücklich anders bestimmt. Alle Rechte vorbehalten, insbesondere für den Fall der Patenterteilung oder GM-Eintragung.

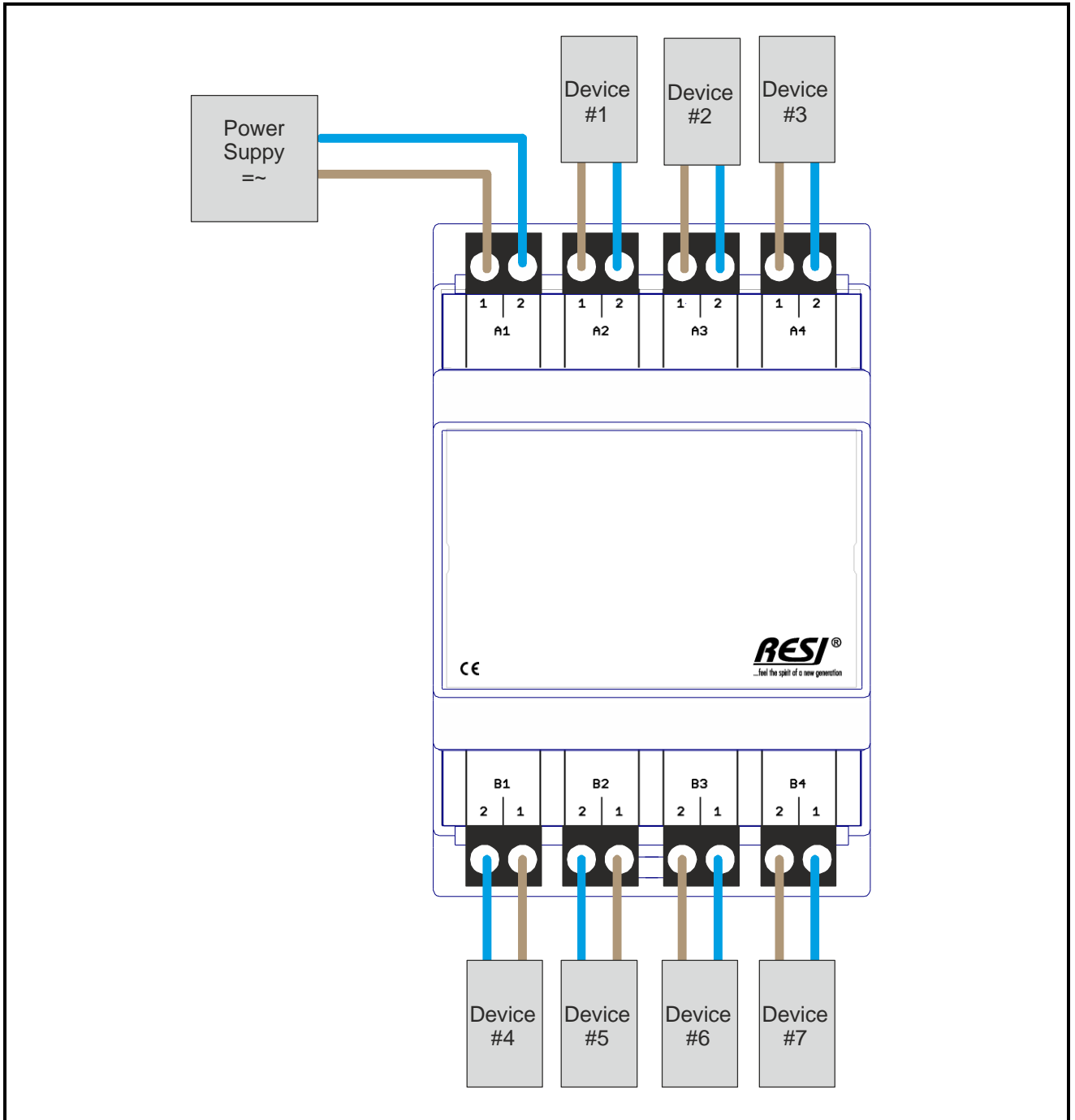

Abbildung: Beispiel Verteilung eines Signals eines Schaltaktors



Abbildung: Beispiel Verteilung eines Bussystems, z.B.: MBUS

5.14 Brückenmodul RESI-BR-2X4BK3 mit 2 Gruppen zu je 4 3fach Klemmen in Schwarz

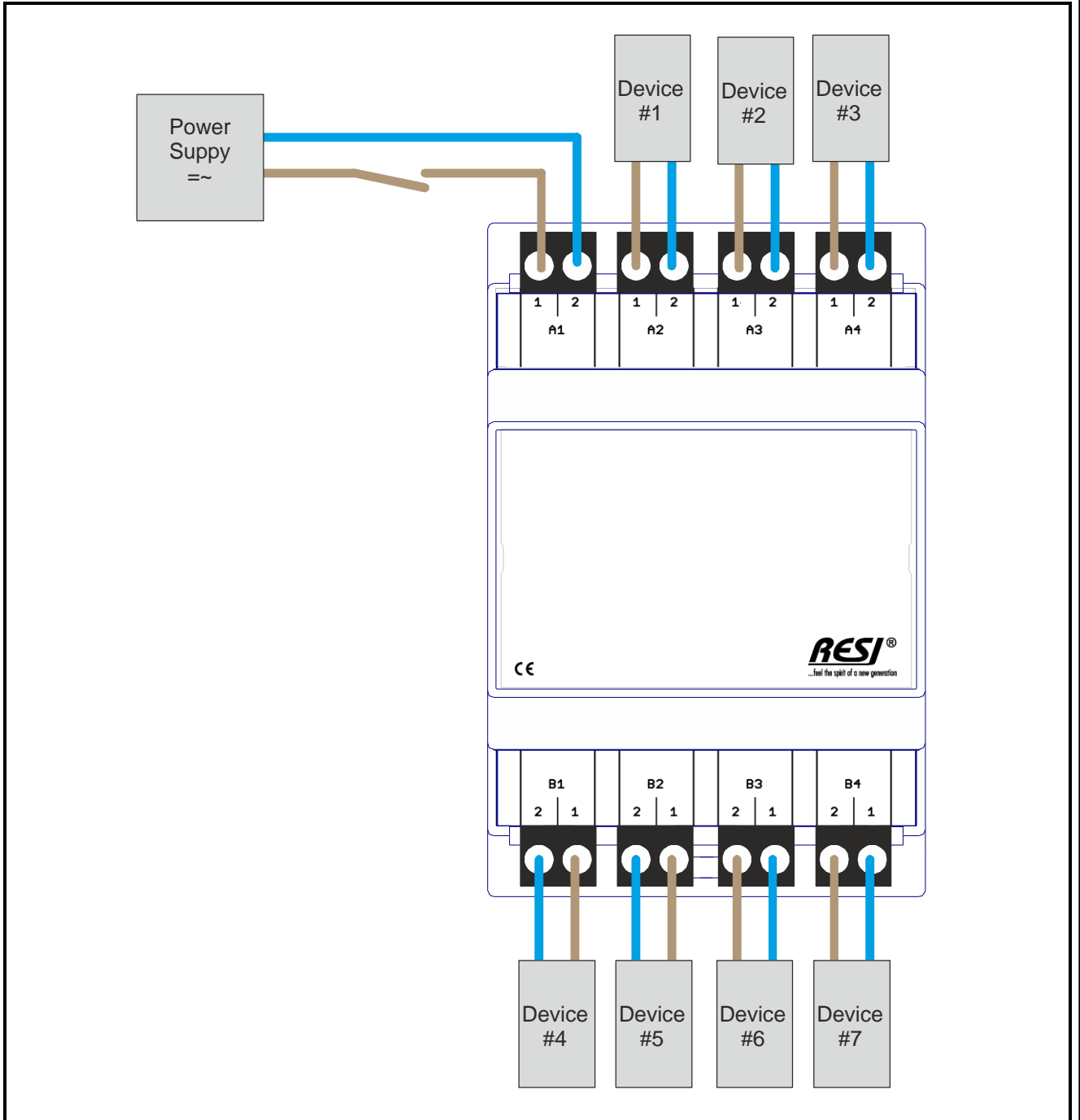
Dieses Brückenmodul bietet folgende Features:

- Zwei Gruppen mit je 4 abziehbaren 3 poligen Klemmen in Schwarz
- Belastung: max. 60Vac/dc, max. 4A
- Abmessung (LxBxH): 72x110x72mm
- Montage auf EN50022 Schiene oder Wandmontage

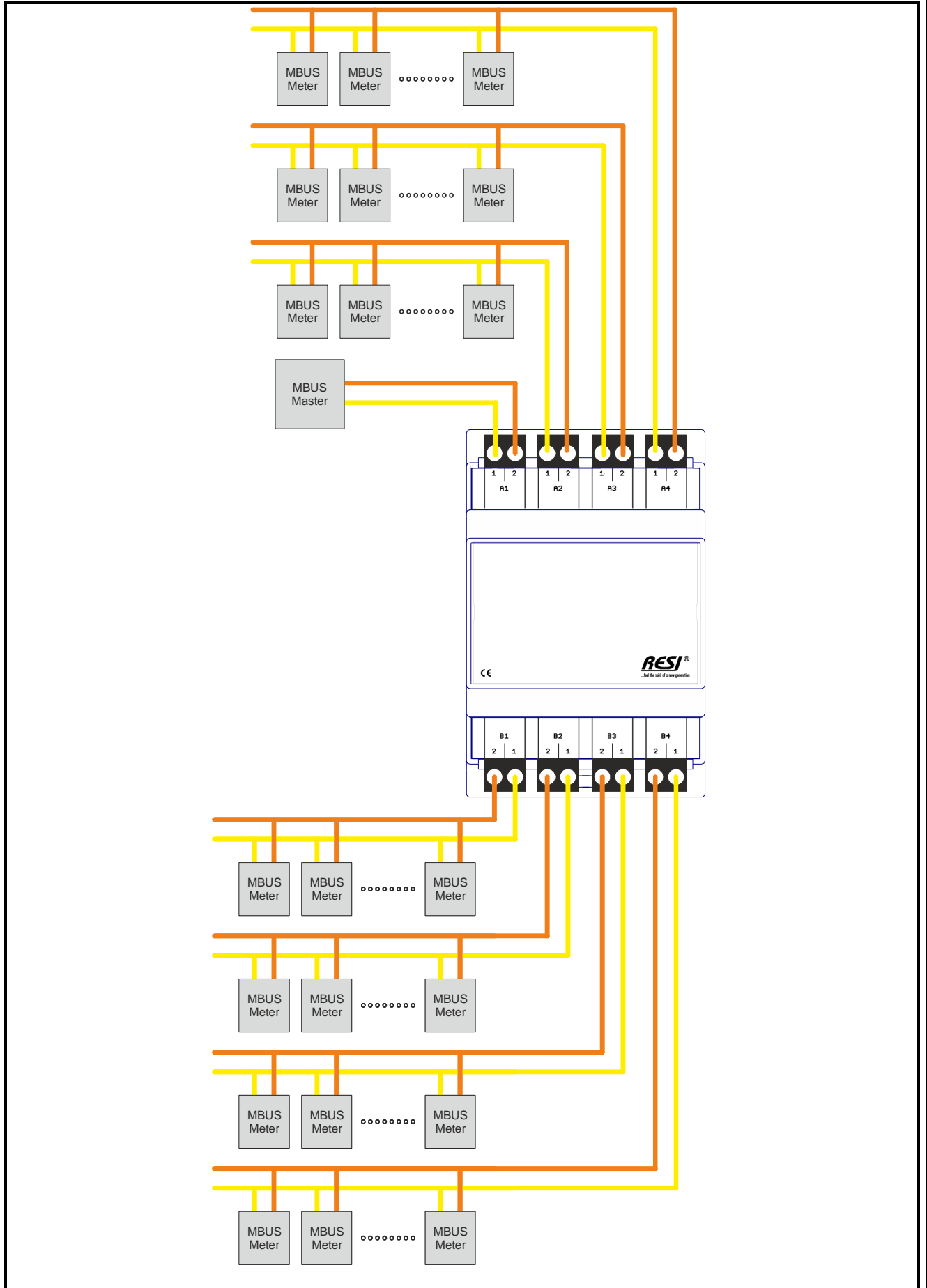

Abbildung: Unser Brückenmodul RESI-BR-2X4BK3

Technische Daten			
Kontaktbelastung			
Spannung	max. 60Vac/dc	Lagerungstemperatur	-20...80 °C
Strom	max. 4A	Arbeitstemperatur	0...60°C
		Feuchtigkeit	25...90 % rF nicht kondensierend
Anschlüsse		Schutzklasse	IP20 (EN 60529)
Anzahl Gruppen	2 Gruppen	Abmessungen LxBxH	72mm x 110mm x 62mm
Anzahl gebrückter Klemmen pro Gruppe	Je 4 Klemmen	Gewicht	130g
Klemmentyp	Abziehbare Dreifachklemme	Montage	Auf DIN EN50022 Schiene oder Wandmontage
Klemmenfarbe	Schwarz		
Klemmen			
Kabelquerschnitt	max. 1,5 mm ²		
Anzugsmoment	max. 0.5Nm	CE Konformität	Ja

Tabelle: Technische Daten

Abmessungen	
Gehäuseabmessungen L x B x H (mm)	72 x 110 x 62
Gewicht	130 g
Farbe	Grau, RAL7035
Material	Selbst auslöschendes PC/ABS, DIN 43880
Schutzklasse	IP20 basierend auf DIN 40050/EN 60529

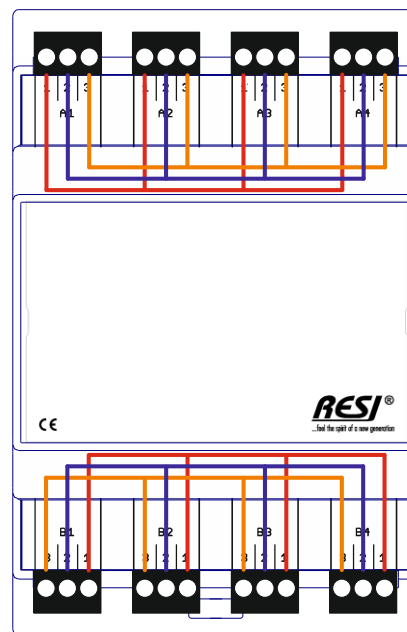
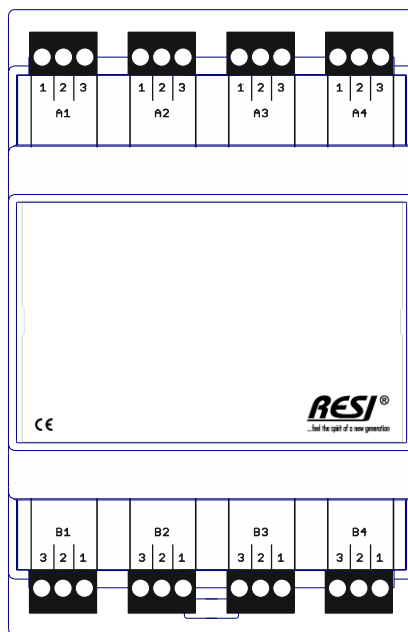
Tabelle: Gehäusedaten

KLEMMEN	RESI-BR-2X4BK3
A1..A4	Gebrückte Klemmengruppe 1:
1	1: Alle Pins mit 1 sind intern verbunden (gebrückt)
2	2: Alle Pins mit 2 sind intern verbunden (gebrückt)
3	3: Alle Pins mit 3 sind intern verbunden (gebrückt)
B1..B4	Gebrückte Klemmengruppe 2:
1	1: Alle Pins mit 1 sind intern verbunden (gebrückt)
2	2: Alle Pins mit 2 sind intern verbunden (gebrückt)
3	3: Alle Pins mit 2 sind intern verbunden (gebrückt)

Tabelle: Klemmen

5.14.1 Verkabelungsbeispiel

Hier finden Sie Beispiele wie das Modul verkabelt werden kann:



Abbildung: Beispiel: Verteilung von zwei DC Signalen samt Spannungsversorgung

Proprietary data, company confidential. All rights reserved.
 Confite a titre de secret d'entreprise. Tous droits réservés.
 Comunicado como secreto empresarial. Reservados todos os direitos.
 Confidado como secreto industrial. Nos reservamos todos los derechos.

Weitergabe sowie Vervielfältigung dieser Unterlage, Verwertung und Mitteilung ihres Inhalts nicht gestattet, soweit nicht ausdrücklich anders bestimmt. Alle Rechte vorbehalten, insbesondere für den Fall der Patenterteilung oder GM-Eintragung.

5.15 Brückenmodul RESI-BR-1X8BK3 mit 1 Gruppe zu je 8 3fach Klemmen in Schwarz

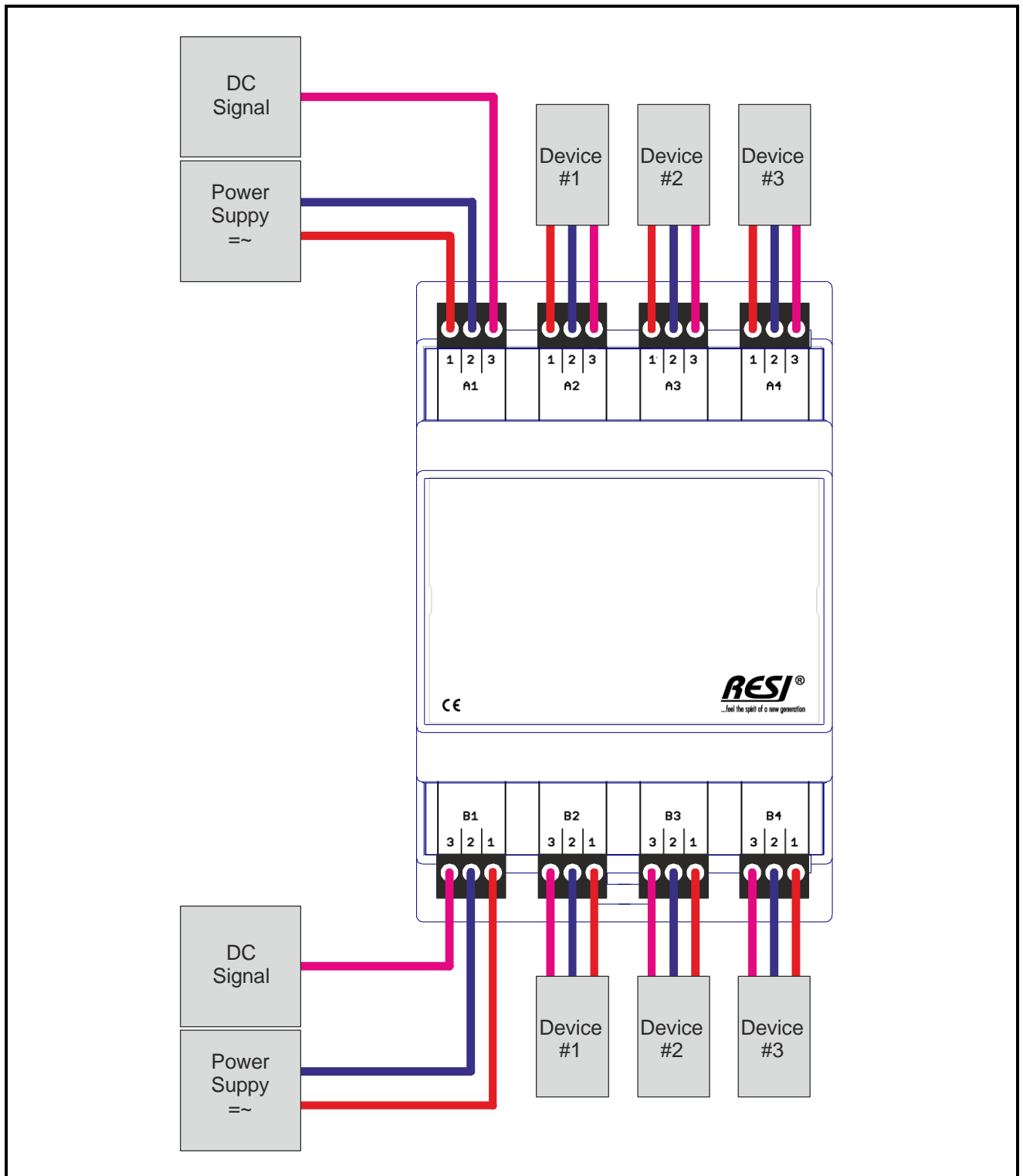
Dieses Brückenmodul bietet folgende Features:

- Eine Gruppe mit je 8 abziehbaren 3 poligen Klemmen in Schwarz
- Belastung: max. 60Vac/dc, max. 4A
- Abmessung (LxBxH): 72x110x72mm
- Montage auf EN50022 Schiene oder Wandmontage



Abbildung: Unser Brückenmodul RESI-BR-1X8BK3

Proprietary data, company confidential. All rights reserved. Confite a titre de secret d'entreprise. Tous droits réservés. Comunicado como secreto empresarial. Reservados todos os direitos. Confiado como secreto industrial. Nos reservamos todos los derechos.

Weitergabe sowie Vervielfältigung dieser Unterlage, Verbreitung und Mitteilung ihres Inhalts nicht gestattet, soweit nicht ausdrücklich anders angedeutet. Alle Rechte vorbehalten, insbesondere für den Fall der Patenterteilung oder GM-Eintragung.

Technische Daten		
Kontaktbelastung		
Spannung	max. 60Vac/dc	Lagerungstemperatur -20...80 °C
Strom	max. 4A	Arbeitstemperatur 0...60°C
		Feuchtigkeit 25...90 % rF nicht kondensierend
Anschlüsse		Schutzklasse IP20 (EN 60529)
Anzahl Gruppen	1 Gruppe	Abmessungen LxBxH 72mm x 110mm x 62mm
Anzahl gebrückter Klemmen pro Gruppe	Je 8 Klemmen	Gewicht 130g
Klemmentyp	Abziehbare Dreifachklemme	Montage Auf DIN EN50022 Schiene oder Wandmontage
Klemmenfarbe	Schwarz	
Klemmen		
Kabelquerschnitt	max. 1,5 mm ²	
Anzugsmoment	max. 0.5Nm	CE Konformität Ja

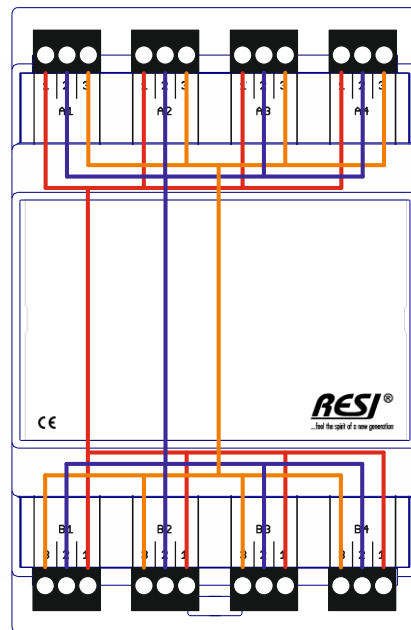
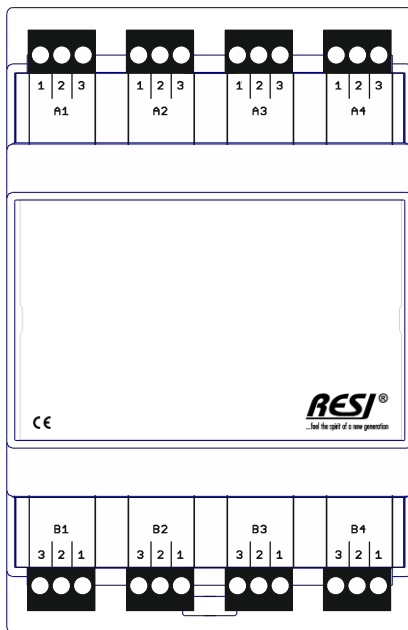
Tabelle: Technische Daten

Abmessungen	
Gehäuseabmessungen L x B x H (mm)	72 x 110 x 62
Gewicht	130 g
Farbe	Grau, RAL7035
Material	Selbst auslöschendes PC/ABS, DIN 43880
Schutzklasse	IP20 basierend auf DIN 40050/EN 60529

Tabelle: Gehäusedaten

KLEMMEN	RESI-BR-1X8BK3
A1..A4 und B1..B4	Gebrückte Klemmengruppe:
1	1: Alle Pins mit 1 sind intern verbunden (gebrückt)
2	2: Alle Pins mit 2 sind intern verbunden (gebrückt)
3	3: Alle Pins mit 3 sind intern verbunden (gebrückt)

Tabelle: Klemmen

5.15.1 Verkabelungsbeispiel

Hier finden Sie Beispiele wie das Modul verkabelt werden kann:



Abbildung: Beispiel: Verteilung von einem DC Signal samt Spannungsversorgung

Proprietary data, company confidential. All rights reserved.
 Confite a title de secret d'entreprise. Tous droits réservés.
 Comunicado como secreto empresarial. Reservados todos os direitos.
 Confidado como secreto industrial. Nos reservamos todos los derechos.

Weitergabe sowie Vervielfältigung dieser Unterlage, Verwertung und Mitteilung ihres Inhalts nicht gestattet, soweit nicht ausdrücklich anders bestimmt. Alle Rechte vorbehalten, insbesondere für den Fall der Patenterteilung oder GM-Eintragung.

5.16 Brückenmodul RESI-BR-2X4GY3 mit 2 Gruppen zu je 4 3fach Klemmen in Dunkelgrau

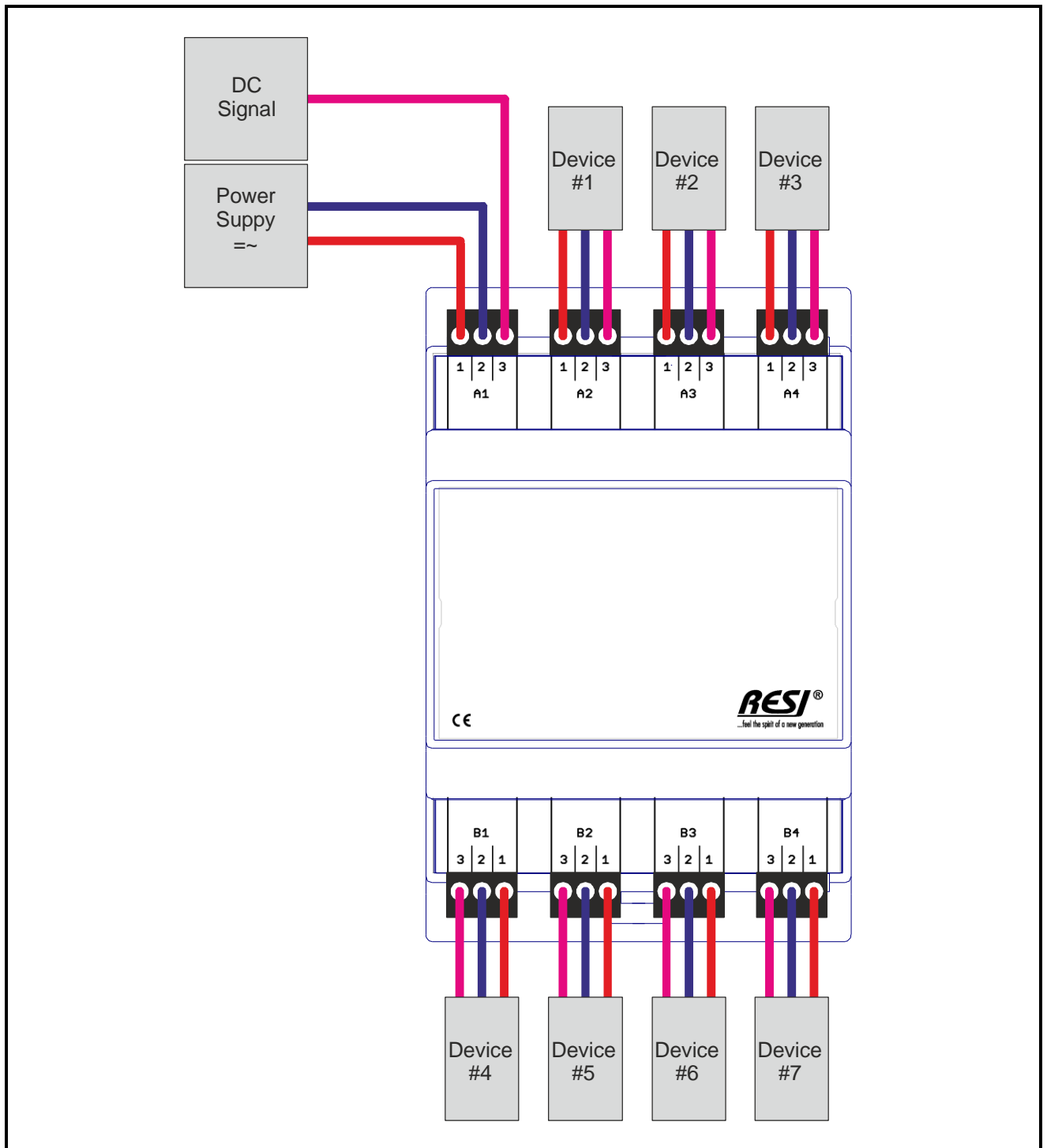
Dieses Brückenmodul bietet folgende Features:

- Zwei Gruppen mit je 4 abziehbaren 3 poligen Klemmen in Dunkelgrau
- Belastung: max. 60Vac/dc, max. 4A
- Abmessung (LxBxH): 72x110x72mm
- Montage auf EN50022 Schiene oder Wandmontage



Abbildung: Unser Brückenmodul RESI-BR-2X4GY3

Proprietary data, company confidential. All rights reserved. Confite a title de secret d'entreprise. Tous droits réservés. Comunicado como secreto empresarial. Reservados todos os direitos. Confidado como secreto industrial. Nos reservamos todos los derechos.

Weitergabe sowie Vervielfältigung dieser Unterlage, Verbreitung und Mitteilung ihres Inhalts nicht gestattet, soweit nicht ausdrücklich anders angegeben. Alle Rechte vorbehalten. Inbesondere für den Fall der Patenterteilung oder GM-Eintragung.

Technische Daten		
Kontaktbelastung		
Spannung	max. 60Vac/dc	Lagerungstemperatur -20...80 °C
Strom	max. 4A	Arbeitstemperatur 0...60°C
		Feuchtigkeit 25...90 % rF nicht kondensierend
Anschlüsse		Schutzklasse IP20 (EN 60529)
Anzahl Gruppen	2 Gruppen	Abmessungen LxBxH 72mm x 110mm x 62mm
Anzahl gebrückter Klemmen pro Gruppe	Je 4 Klemmen	Gewicht 130g
Klemmentyp	Abziehbare Dreifachklemme	Montage Auf DIN EN50022 Schiene oder Wandmontage
Klemmenfarbe	Dunkelgrau	
Klemmen		
Kabelquerschnitt	max. 1,5 mm ²	
Anzugsmoment	max. 0.5Nm	CE Konformität Ja

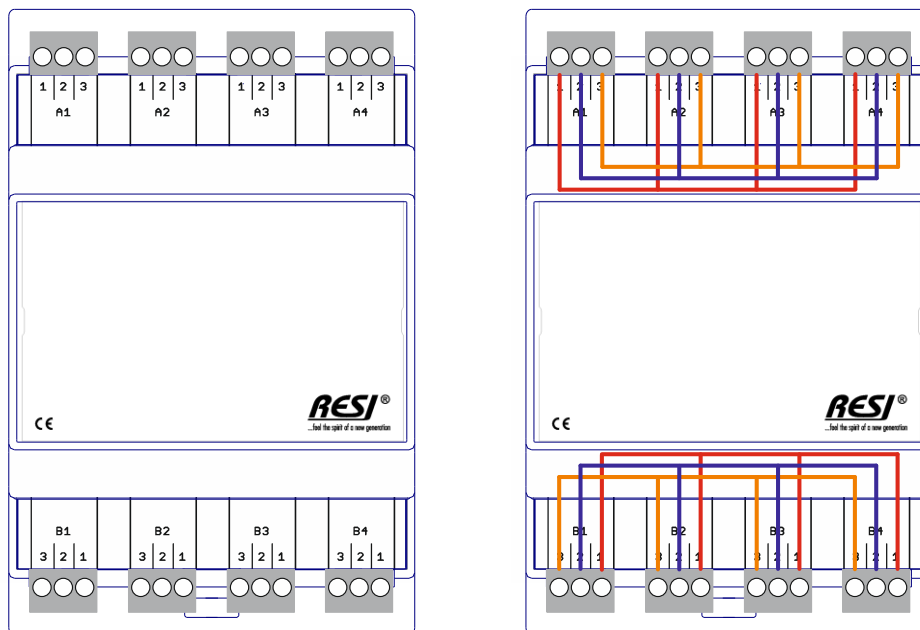
Tabelle: Technische Daten

Abmessungen	
Gehäuseabmessungen L x B x H (mm)	72 x 110 x 62
Gewicht	130 g
Farbe	Grau, RAL7035
Material	Selbst auslöschendes PC/ABS, DIN 43880
Schutzklasse	IP20 basierend auf DIN 40050/EN 60529

Tabelle: Gehäusedaten

KLEMMEN	RESI-BR-2X4GY3
A1..A4	Gebrückte Klemmengruppe 1:
1	1: Alle Pins mit 1 sind intern verbunden (gebrückt)
2	2: Alle Pins mit 2 sind intern verbunden (gebrückt)
3	3: Alle Pins mit 3 sind intern verbunden (gebrückt)
B1..B4	Gebrückte Klemmengruppe 2:
1	1: Alle Pins mit 1 sind intern verbunden (gebrückt)
2	2: Alle Pins mit 2 sind intern verbunden (gebrückt)
3	3: Alle Pins mit 2 sind intern verbunden (gebrückt)

Tabelle: Klemmen

5.16.1 Verkabelungsbeispiel

Hier finden Sie Beispiele wie das Modul verkabelt werden kann:



Abbildung: Beispiel: Verteilung von zwei DC Signalen samt Spannungsversorgung

Proprietary data, company confidential. All rights reserved.
 Confite a titre de secret d'entreprise. Tous droits réservés.
 Comunicado como secreto empresarial. Reservados todos os direitos.
 Confidado como secreto industrial. Nos reservamos todos los derechos.

Weitergabe sowie Vervielfältigung dieser Unterlage, Verwertung und Mitteilung ihres Inhalts nicht gestattet, soweit nicht ausdrücklich anders bestimmt. Alle Rechte vorbehalten, insbesondere für den Fall der Patenterteilung oder GM-Eintragung.

5.17 Brückenmodul RESI-BR-1X8GY3 mit 1 Gruppe zu je 8 3fach Klemmen in Dunkelgrau

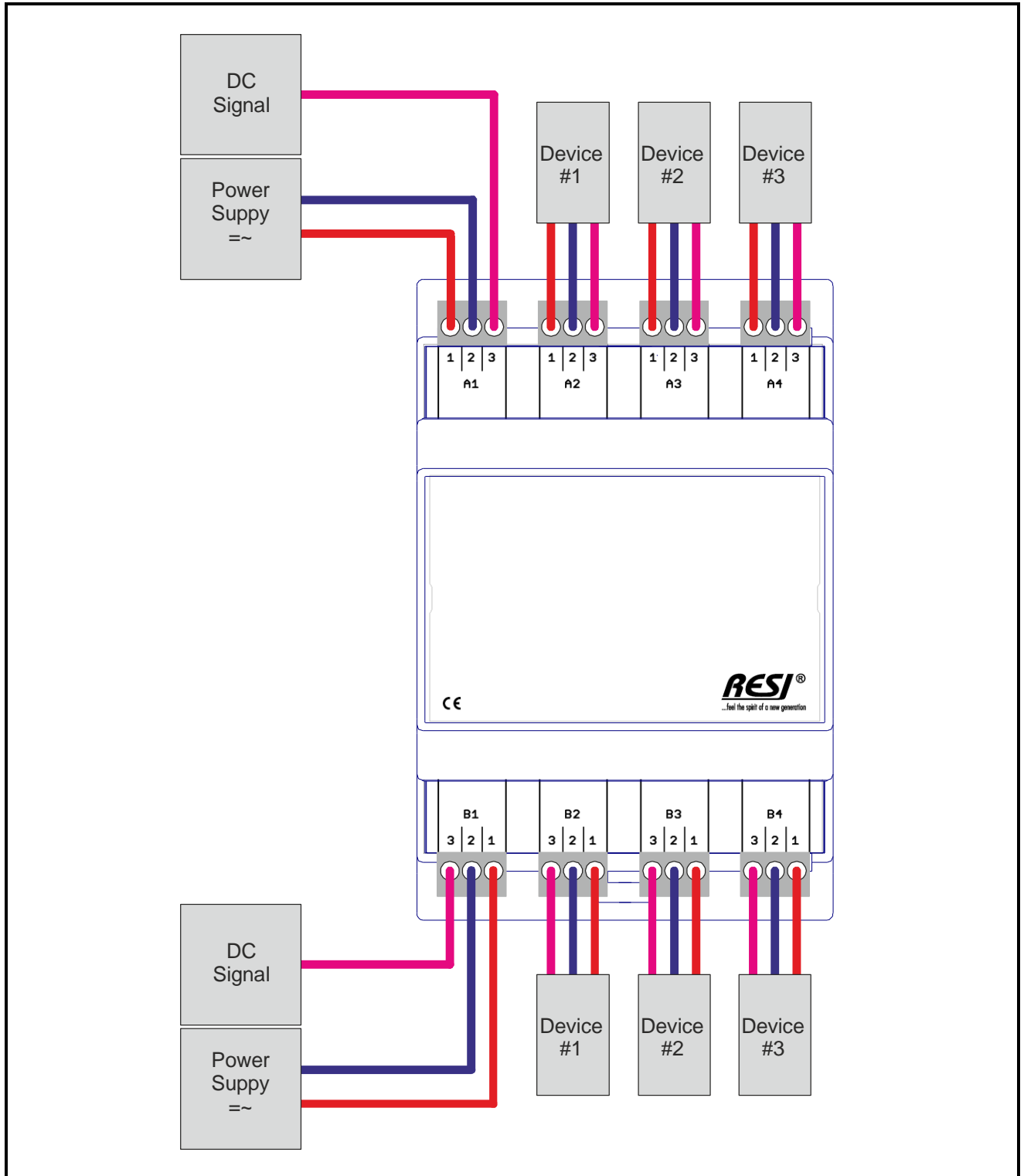
Dieses Brückenmodul bietet folgende Features:

- Eine Gruppe mit je 8 abziehbaren 3 poligen Klemmen in Dunkelgrau
- Belastung: max. 60Vac/dc, max. 4A
- Abmessung (LxBxH): 72x110x72mm
- Montage auf EN50022 Schiene oder Wandmontage



Abbildung: Unser Brückenmodul RESI-BR-1X8GY3

Proprietary data, company confidential. All rights reserved. Confite a titre de secret d'entreprise. Tous droits réservés. Comunicado como secreto empresarial. Reservados todos os direitos. Confidado como secreto industrial. Nos reservamos todos los derechos.

Weitergabe sowie Vervielfältigung dieser Unterlage, Verwertung und Mitteilung ihres Inhalts nicht gestattet, soweit nicht ausdrücklich anders bestimmt. Alle Rechte vorbehalten, insbesondere für den Fall der Patenterteilung oder GM-Eintragung.

Technische Daten		
Kontaktbelastung		
Spannung	max. 60Vac/dc	Lagerungstemperatur -20...80 °C
Strom	max. 4A	Arbeitstemperatur 0...60°C
		Feuchtigkeit 25...90 % rF nicht kondensierend
Anschlüsse		
Anzahl Gruppen	1 Gruppe	Schutzklasse IP20 (EN 60529)
Anzahl gebrückter Klemmen pro Gruppe	Je 8 Klemmen	Abmessungen LxBxH 72mm x 110mm x 62mm
Klemmentyp	Abziehbare Dreifachklemme	Gewicht 130g
Klemmenfarbe	Dunkelgrau	Montage Auf DIN EN50022 Schiene oder Wandmontage
Klemmen		
Kabelquerschnitt	max. 1,5 mm ²	
Anzugsmoment	max. 0.5Nm	CE Konformität Ja

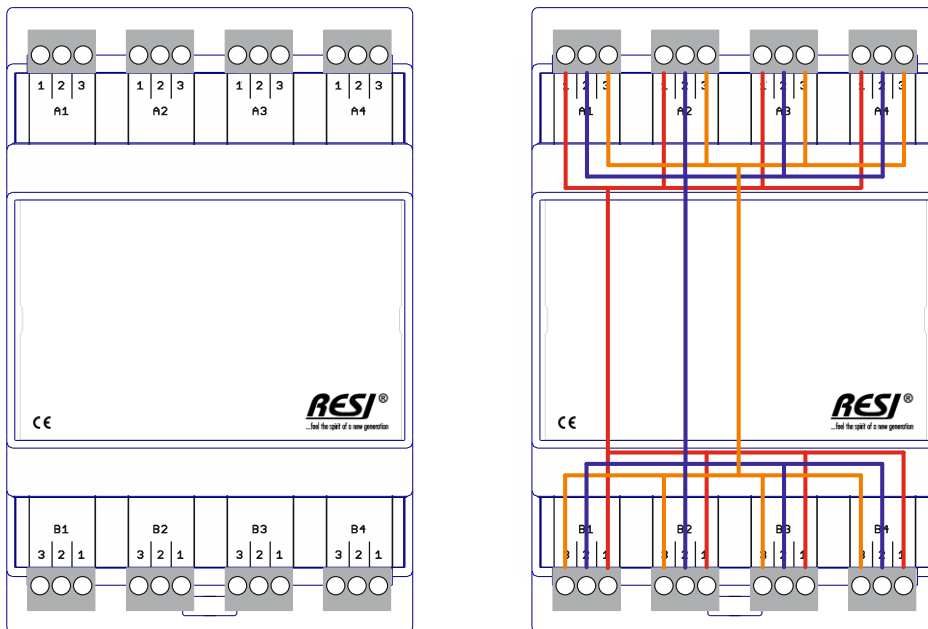
Tabelle: Technische Daten

Abmessungen	
Gehäuseabmessungen L x B x H (mm)	72 x 110 x 62
Gewicht	130 g
Farbe	Grau, RAL7035
Material	Selbst auslöschendes PC/ABS, DIN 43880
Schutzklasse	IP20 basierend auf DIN 40050/EN 60529

Tabelle: Gehäusedaten

KLEMMEN	RESI-BR-1X8GY3
A1..A4 und B1..B4	Gebrückte Klemmengruppe:
1	1: Alle Pins mit 1 sind intern verbunden (gebrückt)
2	2: Alle Pins mit 2 sind intern verbunden (gebrückt)
3	3: Alle Pins mit 3 sind intern verbunden (gebrückt)

Tabelle: Klemmen

5.17.1 Verkabelungsbeispiel

Hier finden Sie Beispiele wie das Modul verkabelt werden kann:



Abbildung: Beispiel: Verteilung von einem DC Signal samt Spannungsversorgung

Proprietary data, company confidential. All rights reserved.
 Confite a titre de secret d'entreprise. Tous droits réservés.
 Comunicado como secreto empresarial. Reservados todos os direitos.
 Confidado como secreto industrial. Nos reservamos todos los derechos.

Weitergabe sowie Vervielfältigung dieser Unterlage, Verwertung und Mitteilung ihres Inhalts nicht gestattet, soweit nicht ausdrücklich anders bestimmt. Alle Rechte vorbehalten, insbesondere für den Fall der Patenterteilung oder GM-Eintragung.

6 Montage des Moduls

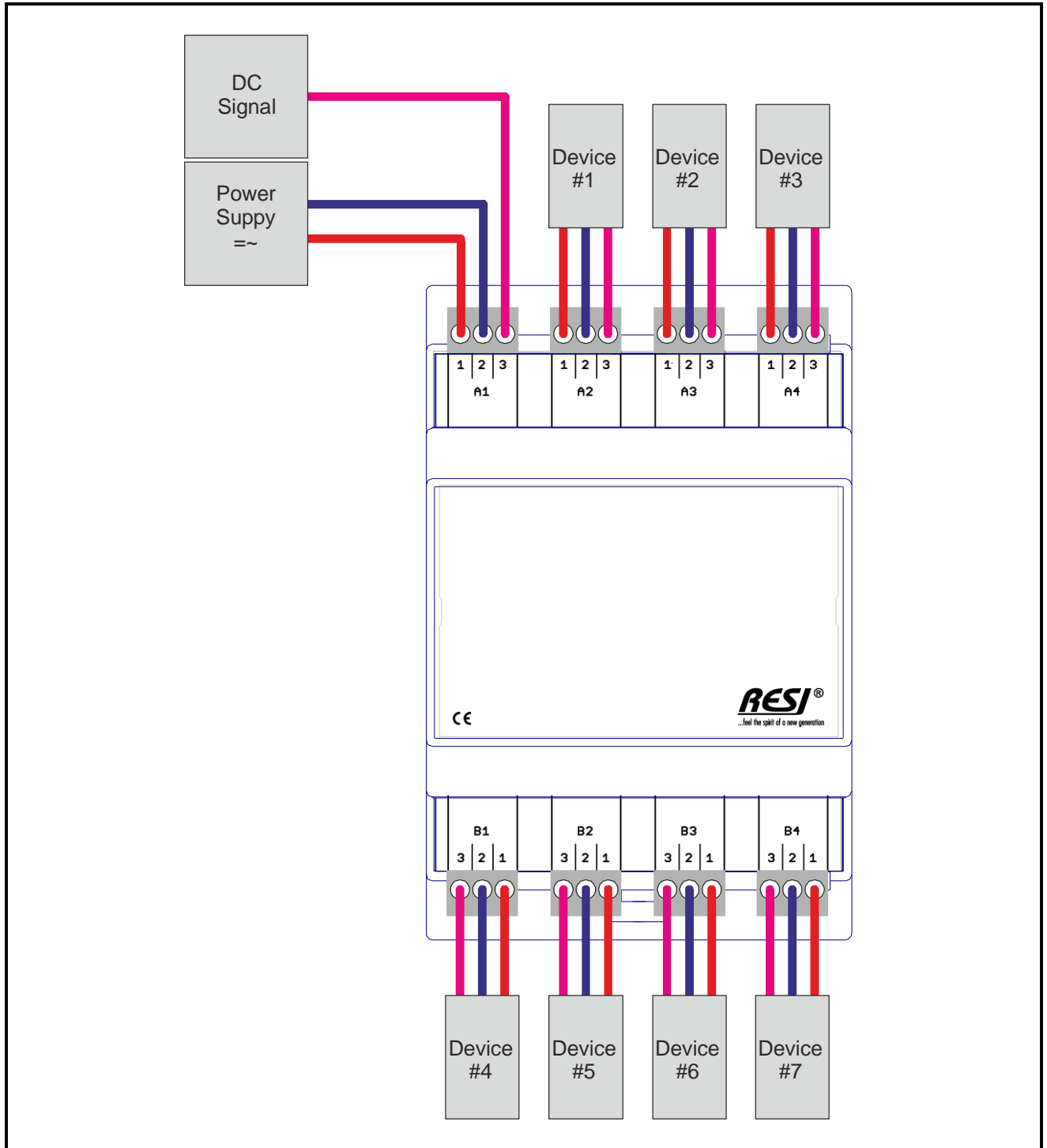
Unsere IO Module sind für die Montage auf eine 35mm DIN-EN50022 Schiene oder für die Wandmontage konzipiert. Bitte beachten Sie, dass in der folgenden Montageanleitung nur Symbolfotos verwendet werden.

6.1.1 Montage auf einer DIN EN50022 Schiene

Zuerst stecken Sie die Oberseite des Moduls in die DIN Schiene (1). Die untere Seite ist nicht in der DIN Schiene eingeschnappt.

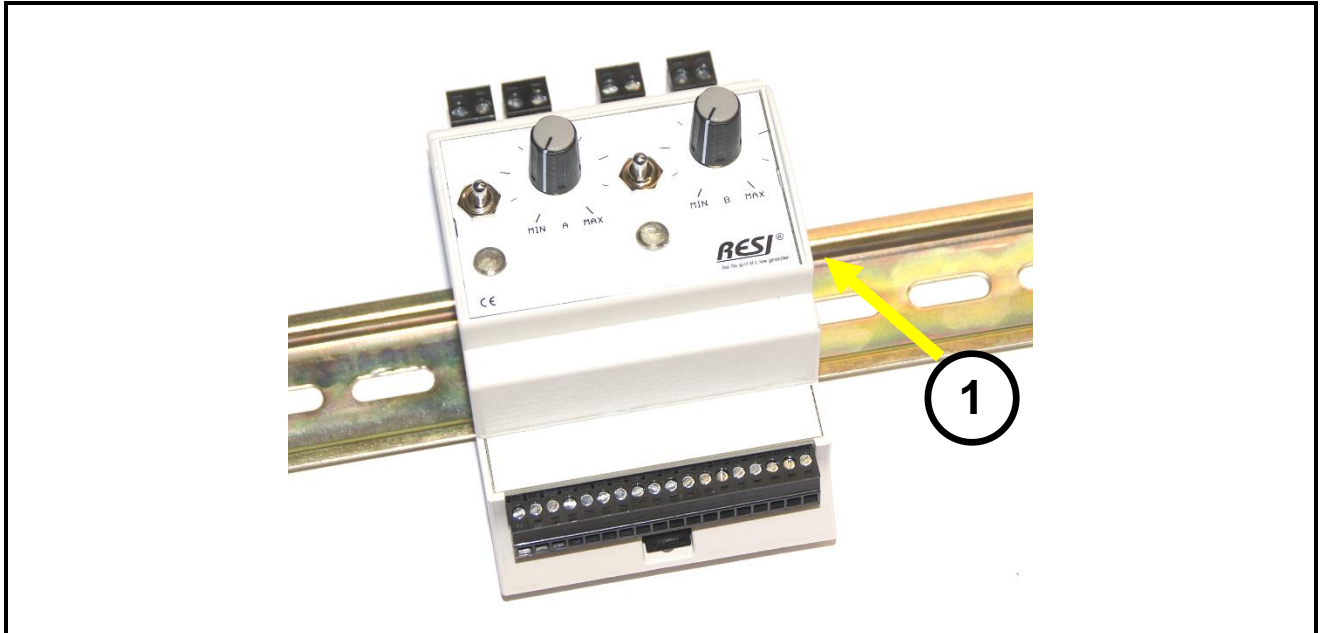

Danach öffnen Sie den unteren Haltehebel mit einem Schraubenzieher (2). Pressen Sie nun das Modul mit der Unterseite bei geöffneten Haltehebel auf die DIN Schiene (3). Lassen Sie den Haltehebel los. Dieser rastet nun in die DIN Schiene ein und das Modul ist nun korrekt auf der DIN Schiene fixiert.

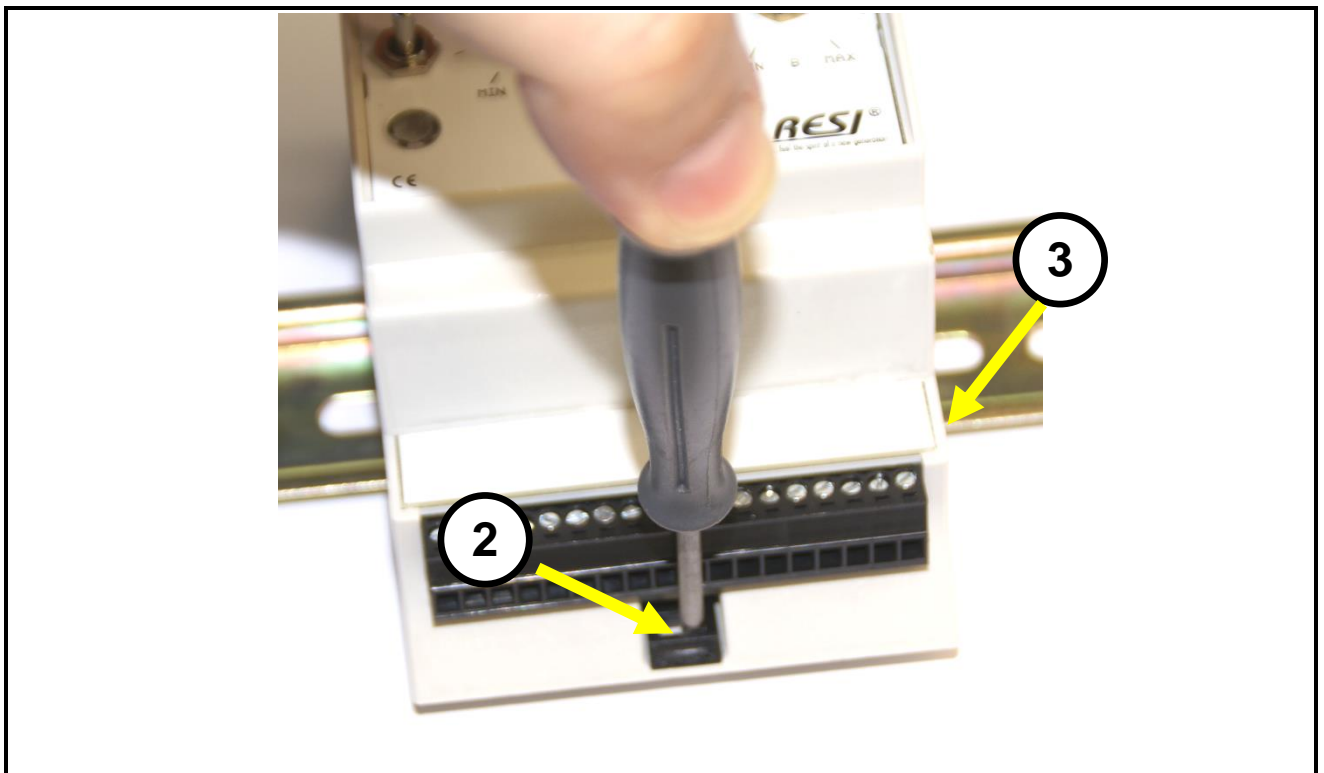

Um das Modul wieder von der DIN Schiene zu entfernen, muss man zuerst den Haltehebel mit einem Schraubenzieher öffnen (4). Danach kippt man die Unterseite des Moduls bei geöffnetem Haltehebel nach oben (5). Nun das Modul leicht schräg von der DIN Schiene abheben, um auch die Oberseite von der DIN Schiene auszuhacken.

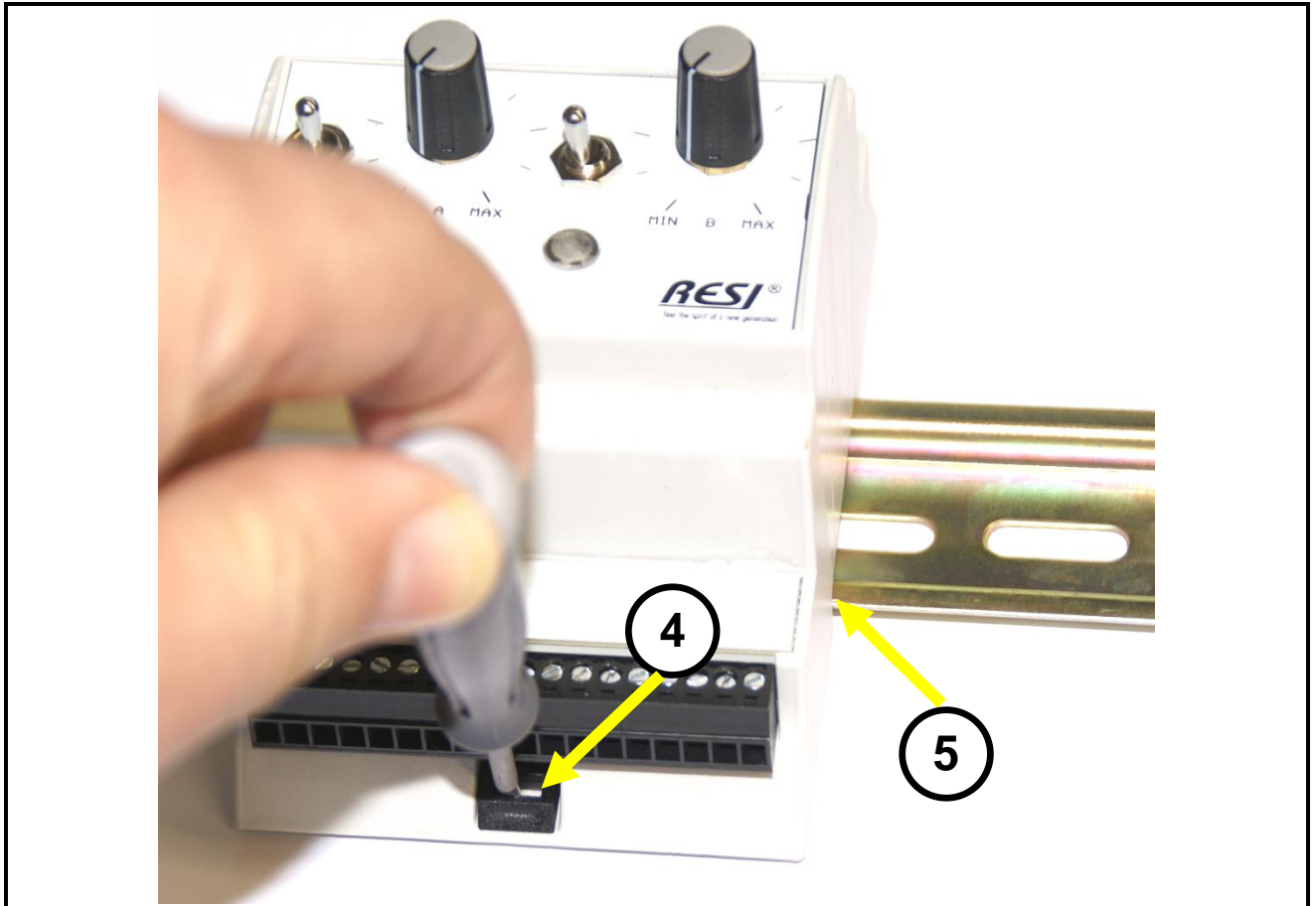

Proprietary data, company confidential. All rights reserved.
Confite a titre de secret d'entreprise. Tous droits réservés.
Comunicado como secreto empresarial. Reservados todos os direitos.
Confidado como secreto industrial. Nos reservamos todos los derechos.

Weitergabe sowie Vervielfältigung dieser Unterlage, Verwertung und Mitteilung ihres Inhalts nicht gestattet, soweit nicht ausdrücklich anders angedeutet. Alle Rechte vorbehalten, insbesondere für den Fall der Patenterteilung oder GM-Eintragung.

Das Modul ist ordentlich montiert, wenn die DIN Schiene an beiden Seiten satt in der Vertiefung des Gehäusebodens aufsitzt (6) und die Fixierfeder eingerastet ist (7).

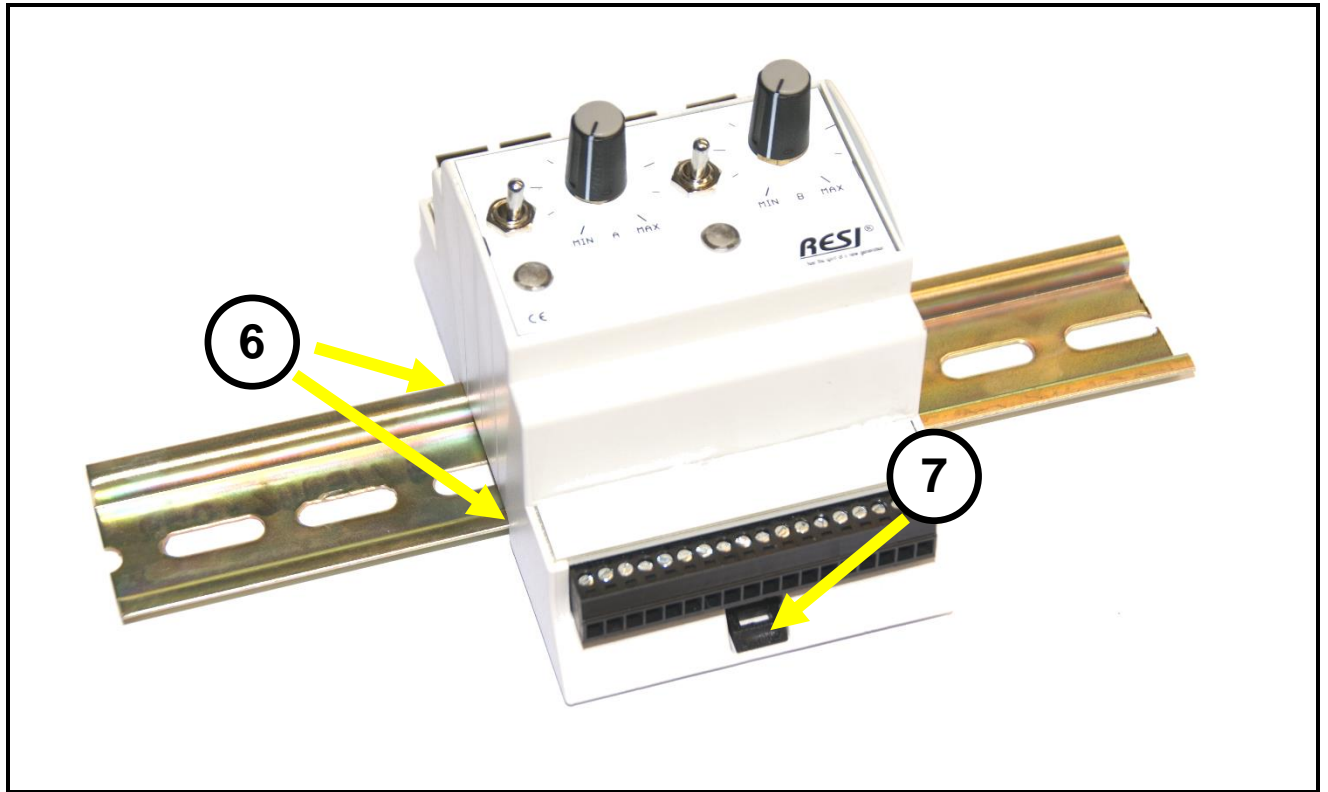

Proprietary data, company confidential. All rights reserved.
Confite a titre de secret d'entreprise. Tous droits réservés.
Comunicado como secreto empresarial. Reservados todos os direitos.
Confidado como secreto industrial. Nos reservamos todos los derechos.

Weitergabe sowie Vervielfältigung dieser Unterlage, Verwertung und Mitteilung ihres Inhalts nicht gestattet, soweit nicht ausdrücklich anders bestimmt. Alle Rechte vorbehalten, insbesondere für den Fall der Patenterteilung oder GM-Eintragung.

6.1.2 Montage an der Wand

Unsere Module können auch auf die Wand montiert werden. Drehen Sie dazu das Modul um. Sie sehen folgendes Bild:

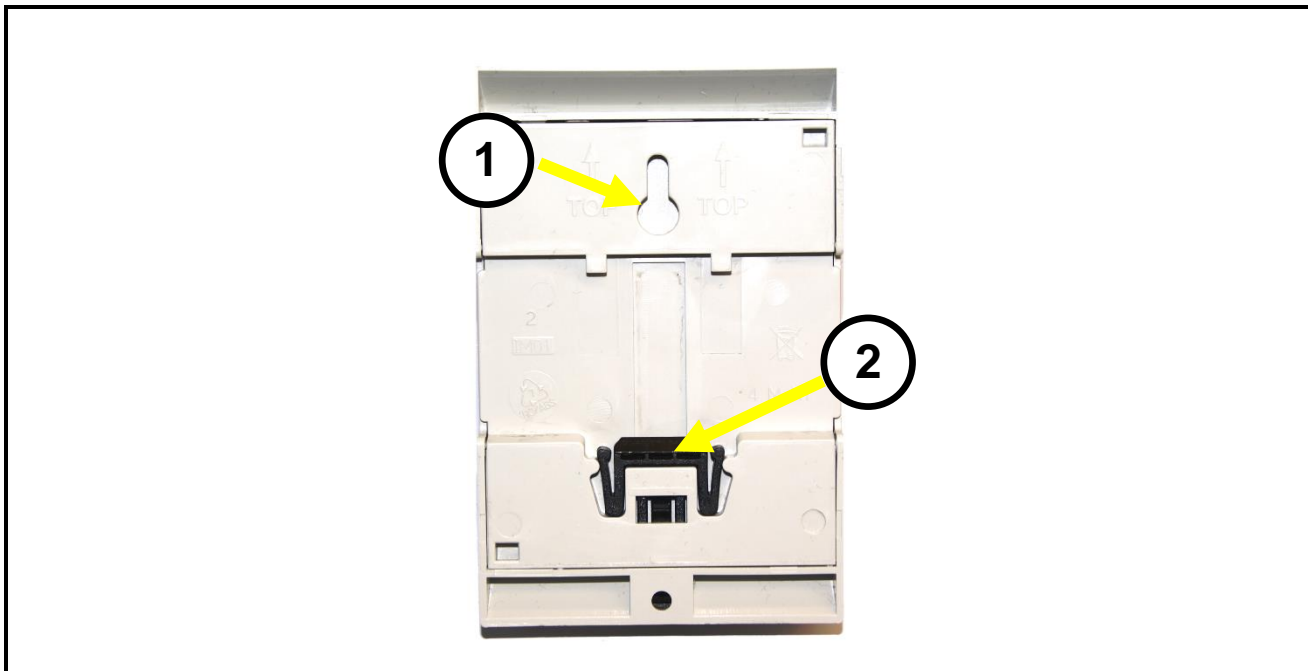

Sie sehen, dass eine Aufnahme für einen Wandhaken (1) an der Oberseite des Gehäuses vorhanden ist. Auf der Unterseite ist ein Loch für eine Schraubbefestigung von Vorne (2). Hier ist aber der schwarze Federhaken zur Hutschienenbefestigung im weg. Dieser muss zuerst entfernt werden.

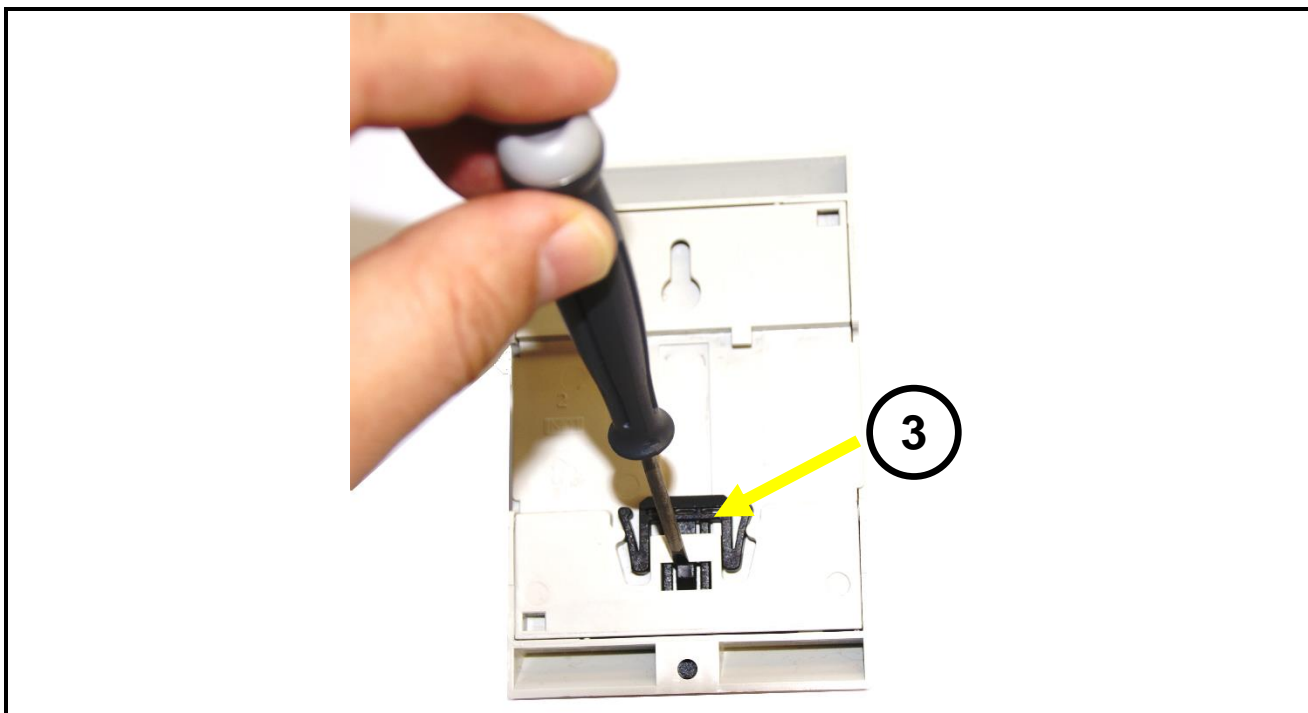

Drücken Sie dazu mit einem Schraubenzieher vorsichtig auf die Verriegelung (3) und ziehen Sie den schwarzen Kunststoffteil nach innen, um diesen zu entfernen. Wenn diese Verriegelung nicht mehr eingeschnappt ist, kann man den schwarzen Halter mit der Hand entfernen (4) und das Schraubloch ist frei, um das Modul von vorne anzuschrauben (5).

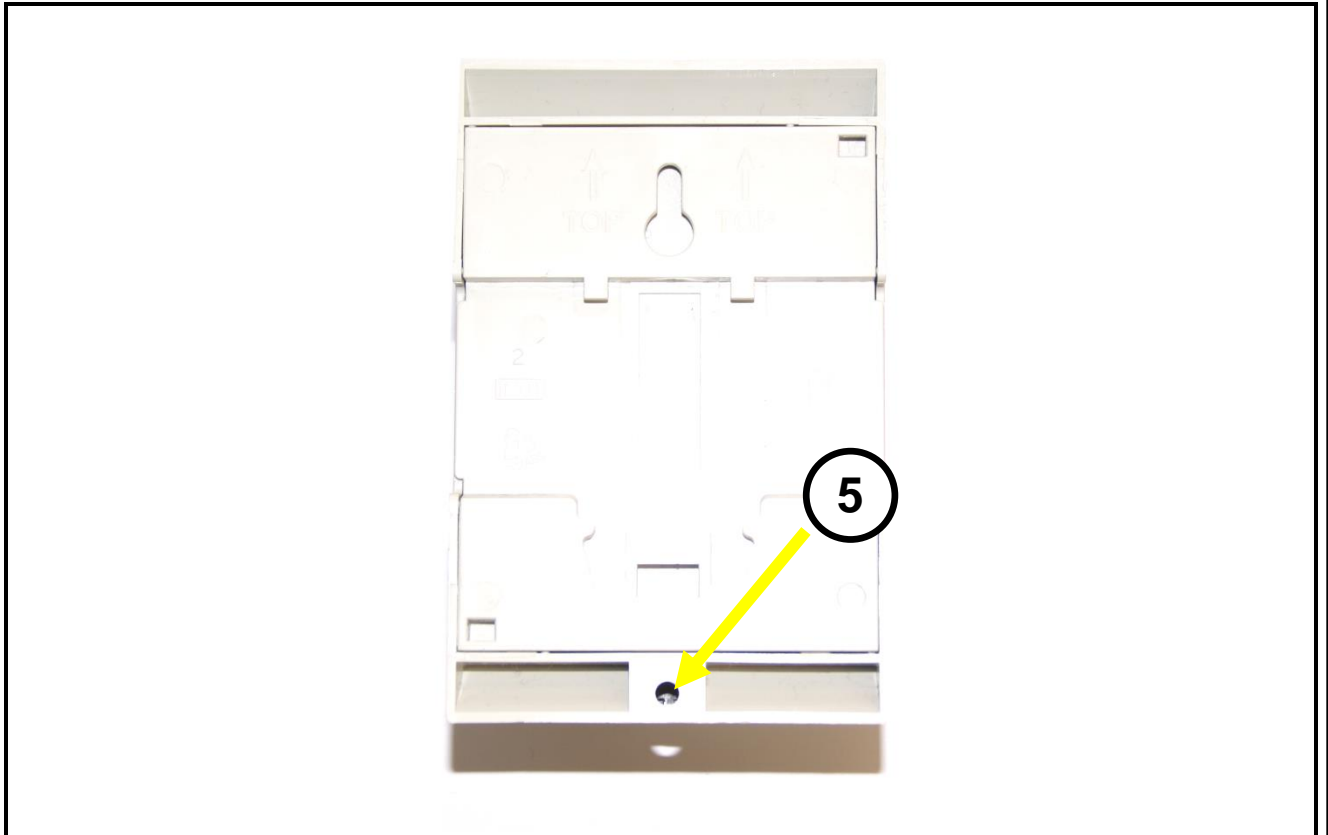
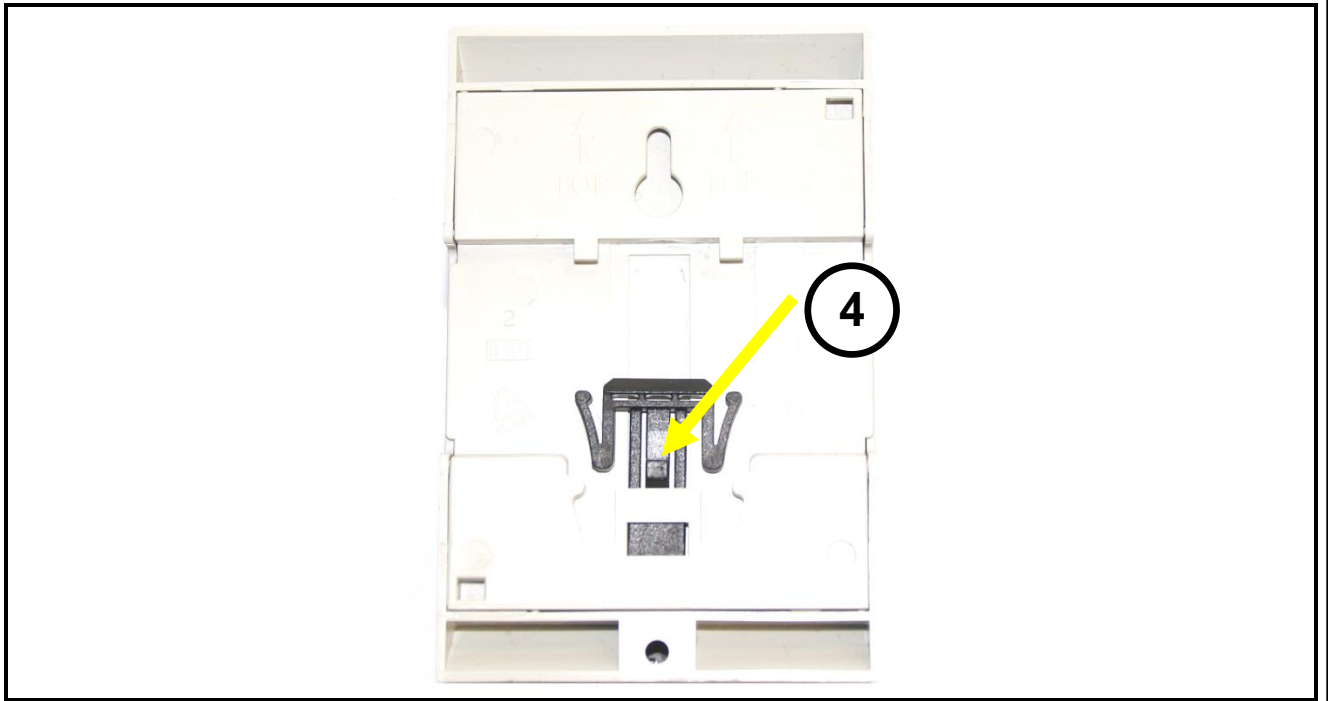

Nun befestigt man einen Hacken oder eine Schraube in der Wand. Der Schraubkopf muss mehr als 4mm Durchmesser haben und weniger als 8mm Durchmesser um das Gehäuse wie einen Bilderrahmen auf die Wand zu hängen. Hat man das Modul an der Wand aufgehängt, kann es von vorne noch mit einer Sicherungsschraube an der Wand befestigt werden. Dazu ist im Gehäuse unten ein Loch mit 4mm Durchmesser vorhanden, durch das die Sicherungsschraube von vorne eingeschraubt werden kann. Der Kopf der Sicherungsschraube muss einen größeren Durchmesser als 4mm haben, damit das Gehäuse beim Einschrauben auch von der Fixierschraube gegen die Wand gedrückt wird.



Abbildung: Modulansicht von hinten mit Löchern für die Wandbefestigung

Proprietary data, company confidential. All rights reserved. Confite a titre de secret d'entreprise. Tous droits réservés. Comunicado como segredo empresarial. Reservados todos os direitos. Confidado como secreto industrial. Nos reservamos todos los derechos.

Weitergabe sowie Vervielfältigung dieser Unterlage, Verwertung und Mitteilung ihres Inhalts nicht gestattet, soweit nicht ausdrücklich anders bestimmt. Alle Rechte vorbehalten, insbesondere für den Fall der Patenterteilung oder GM-Eintragung.

7 Abmessungen des Moduls

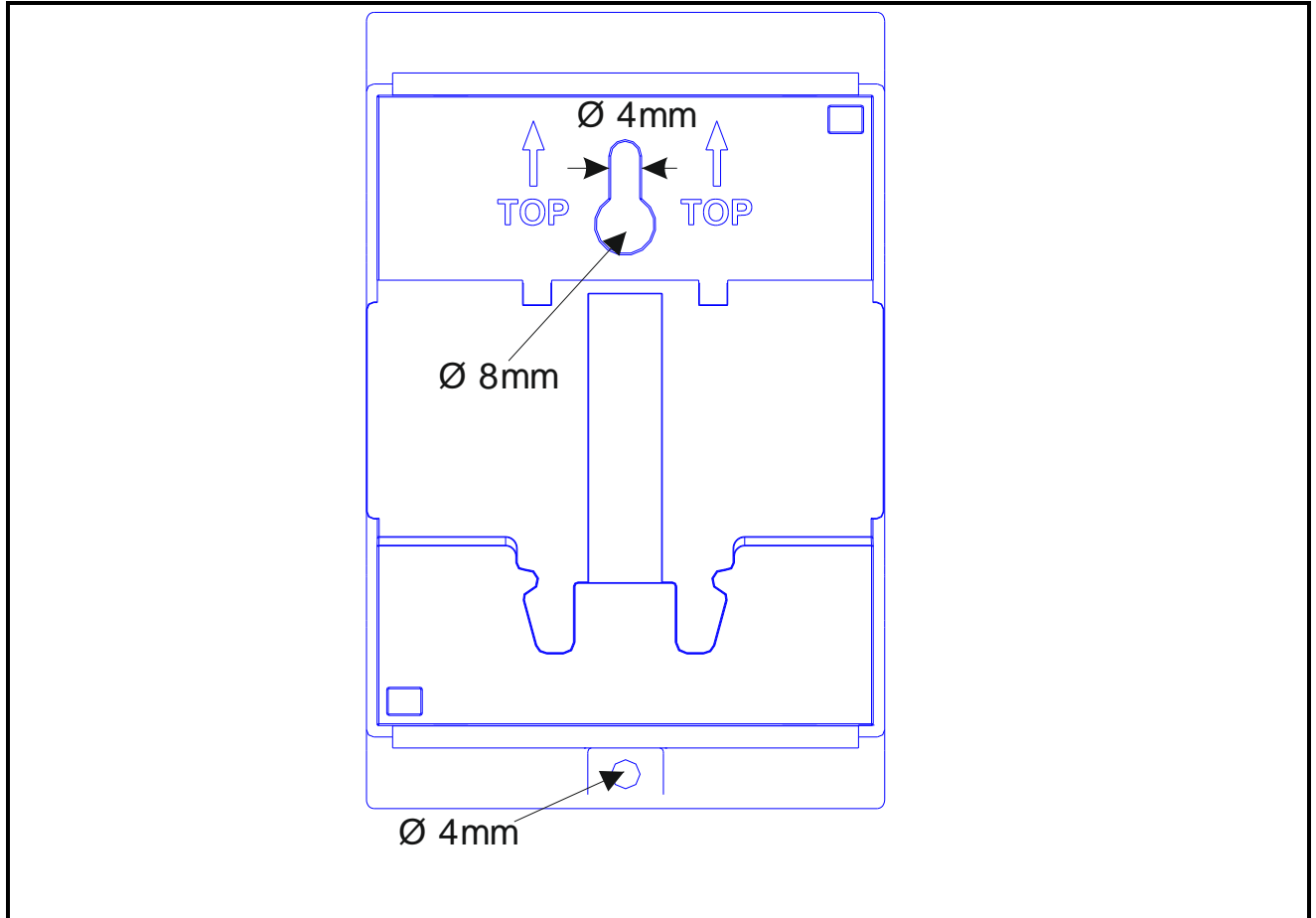
In der untenstehenden Abbildung sind die Abmessungen des Moduls angeführt.



Abbildung: Abmessungen des IO Moduls in mm

Proprietary data, company confidential. All rights reserved.
 Confite a title de secret d'entreprise. Tous droits réservés.
 Comunicado como secreto empresarial. Reservados todos os direitos.
 Confiado como secreto industrial. Nos reservamos todos los derechos.

Weitergabe sowie Vervielfältigung dieser Unterlage, Verwertung und Mitteilung ihres Inhalts nicht gestattet, soweit nicht ausdrücklich anders angedeutet. Alle Rechte vorbehalten, insbesondere für den Fall der Patenterteilung oder GM-Eintragung.

8 3D Zeichnung

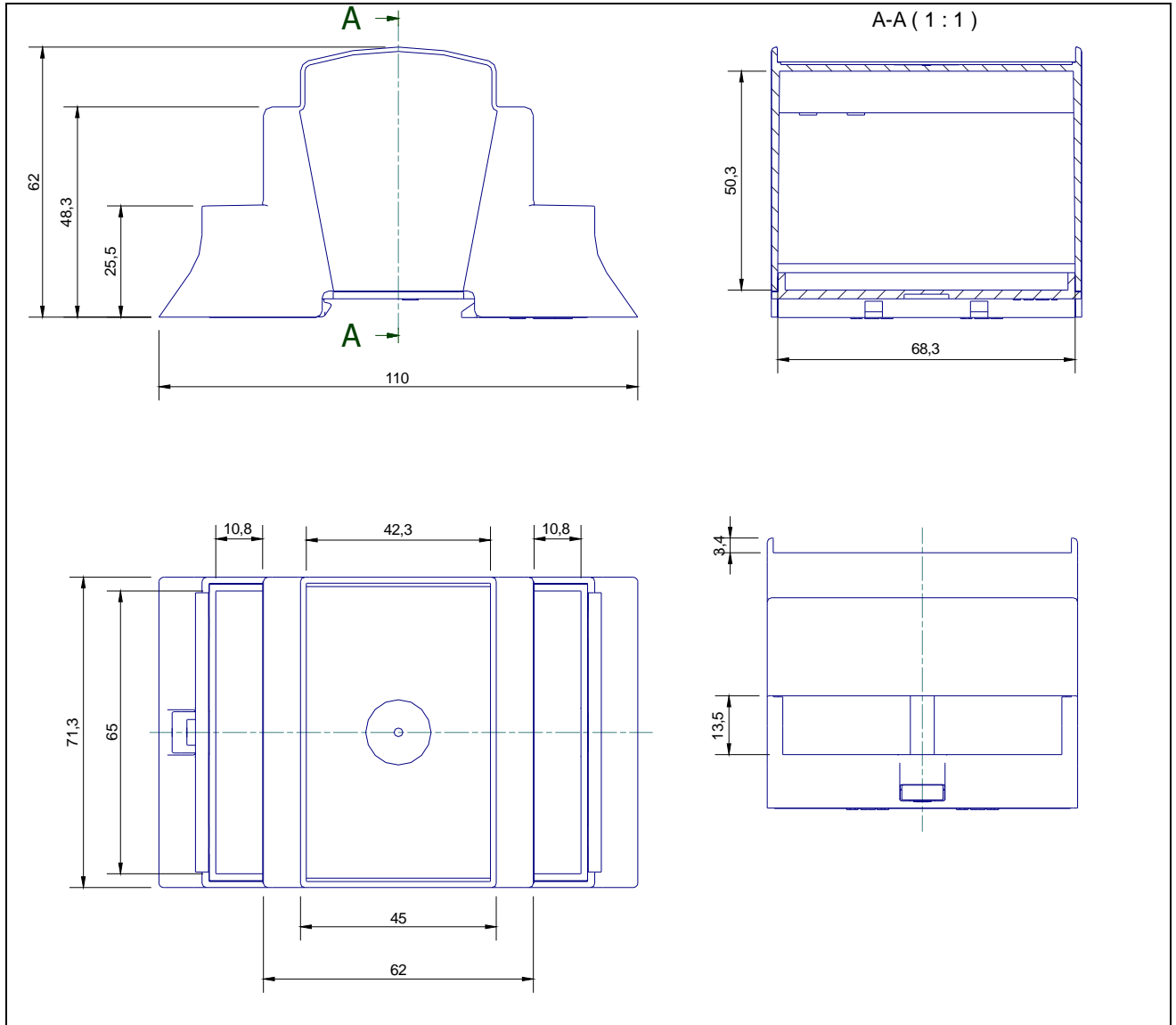
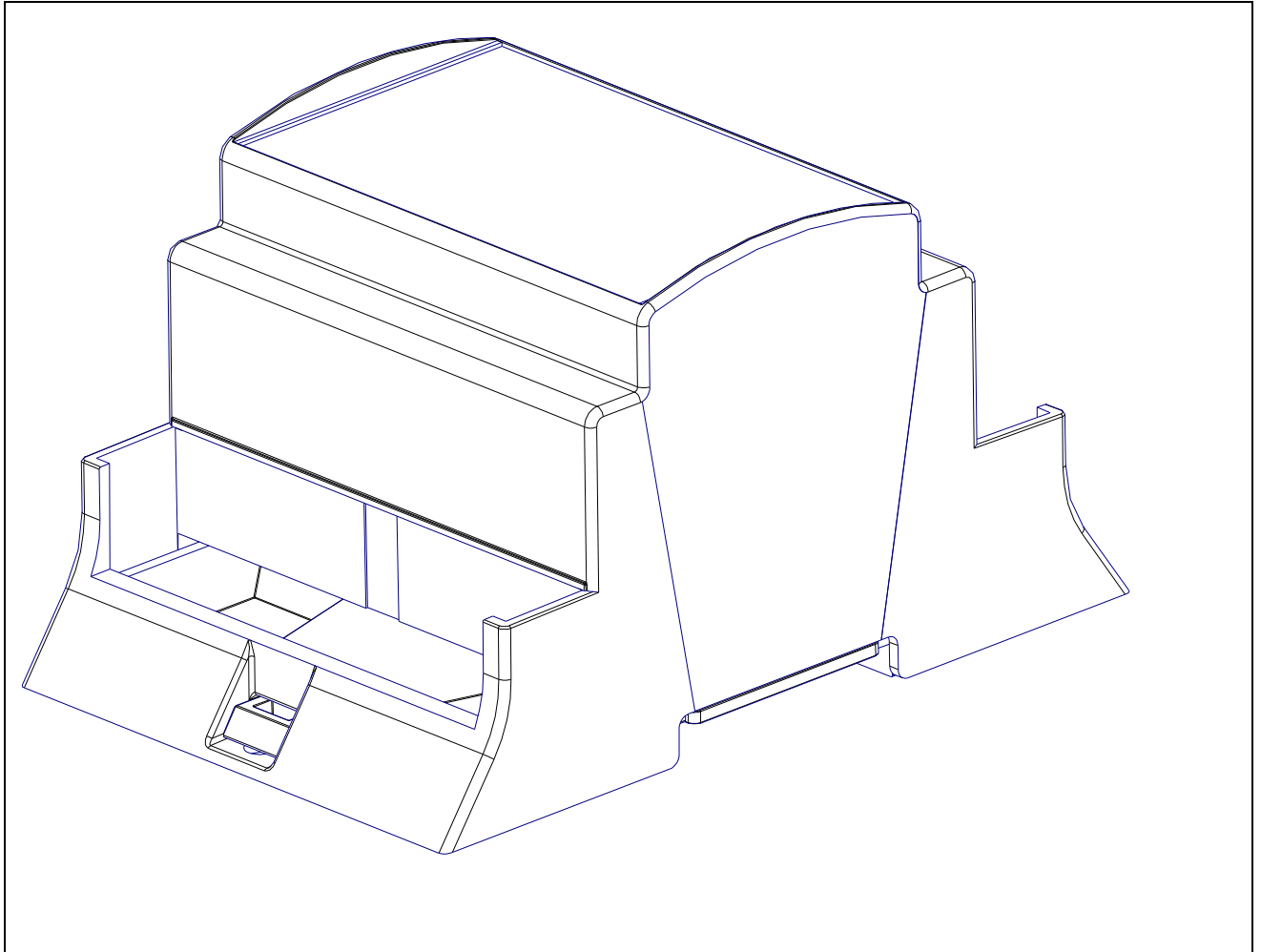
Abbildung: Gehäuseabbildung in 3D

Proprietary data, company confidential. All rights reserved.
Confite a titre de secret d'entreprise. Tous droits réservés.
Comunicado como secreto empresarial. Reservados todos os direitos.
Confidado como secreto industrial. Nos reservamos todos los derechos.

Weitergabe sowie Vervielfältigung dieser Unterlage, Verwertung und Mitteilung ihres Inhalts nicht gestattet, soweit nicht ausdrücklich anders bestimmt. Alle Rechte vorbehalten, insbesondere für den Fall der Patenterteilung oder GM-Eintragung.